

IT

Descrizione del prodotto e suo funzionamento

Il Termostato 9025 è un controllore KNX® che include 7 pulsanti capacitivi configurabili per la gestione di comandi di on/off, dimmer, tapparel-le e veneziane, esecuzione ed apprendimento di scenari, sequenze di oggetti, comandi locali del termostato, etc..

Il dispositivo include un termostato a 2 stadi con controllore PI integrato per il pilotaggio di apparecchi di riscaldamento e raffrescamento, valvole, fan coil a 2 e 4 tubi, etc..

Il dispositivo ha una sonda di temperatura a bordo ed è dotato di un ingresso sul lato posteriore configurabile come digitale o analogico; è in-fatti possibile collegare al connettore posteriore a 2 vie una sonda addizionale NTC (codice eelectron TS01A01ACC o TS01B01ACC – non inclu-sa) per ottenere una seconda misura della temperatura.

E' disponibile la versione con sensore di temperatura ed umidità relativa integrato utilizzabile per il controllo di attuatori per la regolazione dell'umidità relativa ambientale.

Il dispositivo include una barra led RGB sul lato frontale per la visualizzazione di stati o altre grandezze disponibili sul bus KNX.

Le coperture in vetro sono disponibili in versione per applicazioni **HOTEL** oppure **RESIDENZIALI**; ognuna disponibile anche in versione **CUSTOM**. I vetri CUSTOM hanno possibilità di retro illuminare icone personalizzate e intercambiabili associabili alla funzione configurata . La serie 9025 KNX® è installabile su scatola 2 moduli e compatibile con i principali standard (Italiano, Tedesco, Inglese, etc..)

Il dispositivo include l'interfaccia di comunicazione KNX.

Programma applicativo ETS	
Scaricabile dal sito: www.eelectron.com	
Numero massimo indirizzi di gruppo:	250
Corrisponde al numero massimo di indirizzi di gruppo diversi che il dispositivo è in grado di memorizzare.	
Numero massimo associazioni:	250
Corrisponde al numero massimo di associazioni tra oggetti di comunicazione e indirizzi di gruppo che il dispositivo può memorizzare	
Dati tecnici	
Alimentazione	
Via bus EIB/KNX	21 + 32V DC
Corrente assorbita EIB/KNX	max 20 mA @ 29V max 24 mA @ 21V
(modo economia)	max 12 mA @ 29V

Ingresso posteriore – configurazione digitale

Per contatti privi di potenziale (contatti puliti)

Lunghezza massima cavi	≤ 10 m (cavo intrecciato)
Tensione di scansione:	3,3 V DC (generata internamente)

Ingresso posteriore – config. analogica sonda temperatura

Collegabile a sonda NTC eelectron codice:

TS01A01ACC	(intervallo misura -20°C to +100°C)
TS01B01ACC	(intervallo misura -50°C to +60°C)
Massima lunghezza cavi :	≤ 30 m (cavo intrecciato)

Dati meccanici

Involucro:	materiale plastico (PC-ABS)
Dimensioni:	(W x H x D): 96 x 96 x 36 mm
Peso (con vetro):	ca. 130g (220g)

Sicurezza elettrica

Grado di protezione:	IP20 (EN 60529)
Bus: tensione di sicurezza	SELV 21 + 32 V DC
Riferimenti normativi:	EN50491-3
Soddisfa la direttiva di bassa tensione 2014/35/EU	

Compatibilità elettromagnetica

Riferimenti normativi:	EN 50491-5-1 e EN 50491-5-2
Soddisfa la direttiva di compatibilità elettromagnetica 2014/30/EU	

Condizioni di impiego

Riferimenti normativi:	EN 50491-2
Temperatura operativa :	-5 °C + 45 °C
Temperatura di stoccaggio:	- 20 °C + 55 °C
Umidità relativa:	max. 90% (non condensante)
Ambiente di utilizzo:	interno, luoghi asciutti

Certificazioni	KNX
-----------------------	-----

EN

Product and application description

T9025 thermostat is a KNX® room temperature controller that includes 7 configurable capacitive buttons for on / off, dimming, rolling shutters and venetian controls, scene recall and control, object sequences, local thermostat controls, etc.

Device offers a 2 stage thermostat with integrated PI controller to control heating and cooling equipments, valves, 2 and 4 pipes fan coils etc ..

Device has an embedded temperature sensor and a rear 2 poles connector, configurable as digital or analog input; It's possible to connect an additional NTC temperature probe (eelectron codes TS01A01ACC or TS01B01ACC - not included) to perform a direct temperature measurement.

A version with integrated temperature and relative humidity sensor is available usable for controlling actuators for ambient humidity control.

9025 range has a RGB led bar on the front side in order to visualize thermostat operating modes or feedbacks and other values available over the KNX bus.

The device includes an RGB led bar on the front to display status or other values available on the KNX bus.

Glass covers are available for **HOTEL** or **RESIDENTIAL** applications; both covers can be in **CUSTOM** version. Using glasses in CUSTOM version is possible to light up custom and interchangeable icons matching with the associated function.

The 9025 KNX® range is mounted in 2 module box and is compliant with main standards (British, German, Italian, etc).

Device is equipped with KNX communication interface.

ETS Application program	
See eelectron website : www.eelectron.com	
Maximum number of group addresses:	250
This is the maximum number of different group addresses the device is able to memorize.	
Maximum number of associations:	250
This is the maximum number of associations between communication objects and group addresses the device is able to store.	
Technical Data	
Power Supply:	
Via bus EIB/KNX cable	21 + 32V DC
Current Consumption EIB/KNX	max 20 mA @ 29V max 24 mA @ 21V
(economy mode)	max 12 mA @ 29V

Rear Input - digital mode

For free potential contacts (dry contacts)

Max. length of Connecting Cables:	≤ 10 m (twisted cable)
Voltage Scanning:	3,3 V DC (internally generated)

Rear input - analog mode for temperature probe

For NTC temperature probe eelectron code

TS01A01ACC	(range from -20°C to +100°C)
TS01B01ACC	(range from -50°C to +60°C)
Max. length of Connecting Cable:	≤ 30 m (twisted cable)

Mechanical data

Case:	plastic (PC-ABS)
Dimensions:	(W x H x D): 96 x 96 x 36 mm
Weight (with glass):	approx. 130 g (220g)

Electrical Safety

Degree of protection:	IP20 (EN 60529)
Bus: safety extra low voltage	SELV 21 + 32 V DC
Reference standards:	EN 50491-3
Compliant with low voltage directive 2014/35/EU	

Electromagnetic compatibility

Reference standards:	EN 50491-5-1 / EN 50491-5-2
Compliant with electromagnetic compatibility directive 2014/30/EU	

Environmental Specification

Reference standards:	EN 50491-2
Operating temperature:	-5 °C + 45 °C
Storage temperature:	- 20 °C + 55 °C
Relative humidity:	max. 90% (not condensing)
Installation environment:	indoor, dry places

Certifications	KNX
-----------------------	-----

DE

Beschreibung des Produkts und seine Funktionen

er Thermostat 9025 ist ein KNX®-Steuergerät mit 7 konfigurierbaren kapazitiven Tasten für Ein- / Ausschalten, Dimmer, Rollläden und Jalousien, Ausführungs- und Lemszenarien, Objektsequenzen, lokale Thermostatsteuerungen usw.

Das Gerät verfügt über einen 2-stufigen Thermostat mit integriertem PI-Regler zur Steuerung von Heiz- und Kühlgeräten, Ventilen, 2- und 4-röhrige Gebläsekonvektoren usw.

Das Gerät verfügt über eine Temperatursonde und ist mit einem Eingang an der Rückseite ausgestattet, der als digital oder analog konfigurierbar ist; es ist möglich, für eine zweite Temperaturmessung eine zusätzliche NTC-Sonde (eelectron TS01A01ACC oder TS01B01ACC - nicht im Lieferumfang enthalten) an den 2-poligen rückseitigen Stecker anzuschließen.

Für die Steuerung der Stellantriebe zur Regelung der relativen Luftfeuchtigkeit steht eine Version mit eingebautem Temperatur- und Feuchtigkeitssensor zur Verfügung.

Das Gerät verfügt über eine RGB-LED-Leiste an der Vorderseite zur Anzeige von Zuständen oder anderen Größen, die am KNX-Bus zur Verfügung stehen.

Glasabdeckungen sind in den Anwendungen **HOTEL** oder **RESIDENTIAL** erhältlich; jede ist auch in der **CUSTOM**-Version verfügbar. Die Glasabdeckungen der CUSTOM-Version sind in der Lage, personalisierte und austauschbare Symbole zu hinterleuchten, die der konfigurierten Funktion zugeordnet werden können. Die 9025 KNX®-Serie kann auf einer 2-Modul-Box installiert werden und ist kompatibel mit den wichtigsten Standards (Italienisch, Deutsch, Englisch usw.) Das Gerät enthält die KNX Kommunikationsschnittstelle.

ETS-Anwendungsprogramm	
Herunterladbar von der Website: www.eelectron.com	
Maximale Anzahl von Gruppenadressen:	250
Entspricht der maximalen Anzahl unterschiedlicher Gruppenadressen, die das Gerät speichern kann.	
Maximale Anzahl von Assoziationen:	250
Entspricht der maximalen Anzahl von Assoziationen zwischen Kommunikationsobjekten und Gruppenadressen, die das Gerät speichern kann.	
Technische Daten	
Speisung	
Über Bus EIB / KNX	21 + 32V DC
Stromaufnahme EIB / KNX	max 20 mA @ 29V max 24 mA @ 21V
(Sparmodus)	max 12 mA @ 29V

Hinterer Eingang - digitale Konfiguration

Für potentialfreie Kontakte (saubere Kontakte)

Maximale Kabellänge	≤ 10 m (geflochtenes Kabel)
Abtastspannung:	3,3 V DC (intern erzeugt)

Hinterer Eingang - analoge Konfig. Temperatursonde

Anschließbar an NTC-Sonde, eelectron Code:

TS01A01ACC	(Bereich -20 ° C bis + 100 ° C)
TS01B01ACC	(Bereich -50 ° C bis + 60 ° C)
Maximale Kabellänge:	≤ 30 m (geflochtenes Kabel)

Mechanische Daten

Gehäuse:	Kunststoff (PC-ABS)
Abmessungen:	(B x H x T) 96 x 96 x 36 mm
Gewicht (mit Glas):	ca. 130 g (220 g)

Elektrische Sicherheit

Schutzgrad:	IP20 (EN 60529)
Bus: Sicherheitsspannung	SELV 21 + 32 V DC
Bezugsnormen:	EN50491-3
Erfüllt die Niederspannungsrichtlinie 2014/35 / EU	

Elektromagnetische Verträglichkeit

Bezugsnormen:	EN 50491-5-1 und EN 50491-5-2
Erfüllt die Richtlinie über elektromagnetische Verträglichkeit 2014/30 / EU	

Anwendungsbedingungen

Bezugsnormen:	EN 50491-2
Betriebstemperatur:	-5 °C + 45 °C
Lagertemperatur:	- 20 °C + 55 °C
Relative Feuchtigkeit:	max. 90% (nicht kondensierend)
Anwendungsbereiche:	Innen, trockene Orte

Zertifizierungen	KNX
-------------------------	-----

ES

Descripción del producto y su funcionamiento

El Termostato 9025 es un controlador KNX® que incluye 7 botones capacitivos configurables para la gestión de mandos de on/off, dimmer, persianas y postigos, ejecución y aprendizaje de escenarios, secuencias de objetos, mandos locales del termostato, etc.

El dispositivo incluye un termostato de 2 estadios con controlador PI integrado para el pilotaje de aparatos de calentamiento y enfriamiento, válvulas, fan coil de 2 y 4 tubos, etc.

El dispositivo tiene una sonda de temperatura a bordo y está dotado de una entrada en el lado posterior configurable como digital o analógico; de hecho, es posible conectar al conector posterior de 2 sentidos una sonda adicional NTC (código eelectron TS01A01ACC o TS01B01ACC – no incluida) para obtener una segunda medida de la temperatura.

Está disponible con sensor de temperatura y humedad relativa integrado que se puede utilizar para controlar los actuadores a fin de regular la humedad relativa ambiental.

El dispositivo incluye una barra de led RGB en el lado frontal para la visualización de estados u otros tamaños disponibles en el bus KNX.

Las cubiertas de cristal están disponibles en versión para aplicaciones **HOTEL** o **RESIDENCIALES**; cada una está también disponible en versión CUSTOM. Los cristales **CUSTOM** ofrecen la posibilidad de retroiluminar iconos personalizados e intercambiables asociables a la función configurada. La serie 9025 KNX® se puede instalar en una caja de 2 módulos compatible con los principales estándares (italiano, alemán, inglés, etc.)

El dispositivo incluye la interfaz de comunicación KNX.

Programa aplicativo ETS	
Descargable del sitio: www.eelectron.com	
Número máximo direcciones de grupo:	250
Corresponde al número máximo de direcciones de distintos grupo que el dispositivo puede memorizar.	
Número máximo de asociaciones:	250
Corresponde al numero máximo de asociaciones entre objetos de comunicación y direcciones de grupo que el dispositivo puede memorizar.	
Datos Técnicos	
Alimentación	
Via bus EIB/KNX	21 + 32V DC
Corriente absorbida EIB / KNX:	max 16 mA @ 29V max 20 mA @ 21V
(modo economía)	max 12 mA @ 29V

Entrada posterior – configuración digital

Para contactos sin potencial (contactos limpios)

Longitud máxima cables	≤ 10 m (cable trenzado)
Tensión de barrido:	3.3 VDC (generada internamente)

Entrada posterior – config. analógica sonda temperatura

Se puede conectar a sonda NTC eelectron código:

TS01A01ACC	(intervalo medida -20°C to +100°C)
TS01B01ACC	(intervalo medida -50°C to +60°C)
Largo máximo de los cables:	≤ 30 m (cable trenzado)

Datos mecánicos

Envoltorio	material plástico (PC-ABS)
Dimensiones:	(W x H x D) 96 x 96 x 36 mm
Peso (con cristal):	unos. 130 g (220 g)

Seguridad eléctrica

Grado de protección:	IP20 (EN 60529)
Bus: tensión de seguridad	SELV 21 +32 V DC
Referencias normativas:	EN50491-3
Cumple con la directiva de baja tensión 2014/35/EU	

Compatibilidad electromagnética

Referencias normativas:	EN 50491-5-1, EN 50491-5-2
Cumple con la directiva de compatibilidad electromagnética 2014/30/EU	

Condiciones de empleo

Referencias normativas:	EN 50491-2
Temperatura operativa:	-5 °C + 45 °C
Temperatura de almacenamiento:	- 20 °C + 55 °C
Humedad relativa:	máx. 90% (no condensante)
Ambiente de uso:	interno, lugares secos

Certificaciones	KNX
------------------------	-----



9025

KNX capacitive thermostat
Termostato KNX capacitivo
Kapazitiver KNX thermostat
Termostato KNX capacitivo

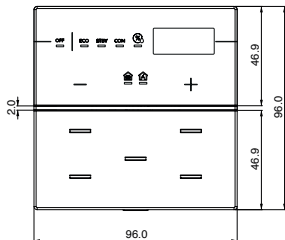

RESIDENTIAL

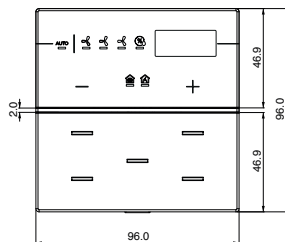

HOTEL

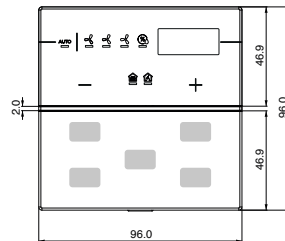

CUSTOM

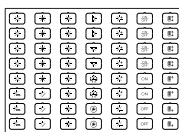

CUSTOM GLASS COVER
ICONS SHEETS

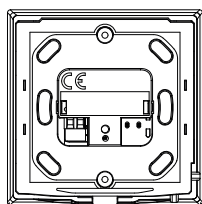
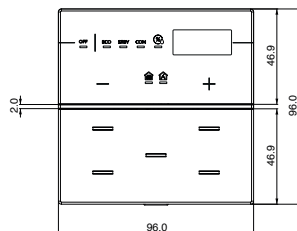
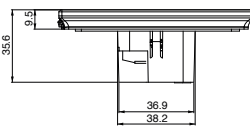
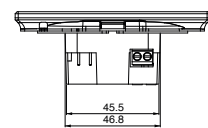

IT

Posizione indicatori ed elementi di comando

Vista frontale

- 7 pulsanti liberamente configurabili
- 7 led bianchi liberamente configurabili
- 3 digit per visualizzazione temperatura, setpoint, etc..
- Barra LED RGB
- Icone retro-illuminate con simboli intercambiabili e possibilità di scegliere ed installare sul campo l'icona associata alla funzione configurata (**versione CUSTOM**)

Vista Posteriore

- Connettore a vite a 2 vie per ingresso digitale/sonda NTC
- Pulsante e led di programmazione EIB/KNX
- Connettore EIB/KNX

Proximity (modo economia)

Il dispositivo dispone di 10 tasti capacitivi con funzione di prossimità. Se la modalità economia è abilitata il dispositivo passa in modalità eco (tutti i led sono spenti) dopo un tempo impostabile; può essere risvegliato se rileva la presenza entro pochi centimetri.

Avvertenze per l'installazione

L'apparecchio deve essere impiegato per installazione fissa in interno, ambienti chiusi e asciutti.

ATTENZIONE

- Il dispositivo deve essere installato mantenendo una distanza minima di 4 mm tra le linee in tensione non SELV (230V) e i cavi collegati al bus EIB/KNX
- Il dispositivo non deve essere collegato a cavi in tensione e mai ad una linea a 230V.
- L'apparecchio deve essere installato e messo in servizio da un installatore abilitato.
- Devono essere osservate le norme in vigore in materia di sicurezza e prevenzione antinfortunistica.
- L'apparecchio non deve essere aperto. Eventuali apparecchi difettosi devono essere fatti pervenire alla sede competente.
- La progettazione degli impianti e la messa in servizio delle apparecchiature devono sempre rispettare le norme e le direttive cogenti del paese in cui i prodotti saranno utilizzati.
- Il bus KNX permette di inviare comandi da remoto agli attuatori dell'impianto. Verificare sempre che l'esecuzione di comandi a distanza non crei situazioni pericolose e che l'utente abbia sempre segnalazione di quali comandi possono essere attivati a distanza.
- Le coperture in vetro devono essere maneggiate con cura per evitare che il vetro si danneggi o si rompa.

Sonde di temperatura

TS01A01ACC

ATTENZIONE: Mantenere 6 mm di distanza da cavi in tensione!

Tolleranza della resistenza NTC	± 3%
Intervallo di misura	-20°C + +100°C
Cavo	2 fili doppio isolamento
Colore dei cavi	Nero
Colore NTC	Nero

TS01B01ACC

ATTENZIONE: Mantenere 3 mm di distanza da cavi in tensione!

Tolleranza della resistenza NTC	± 2%
Intervallo di misura	-50°C + +60°C
Cavo	2 fili doppio isolamento
Colore dei cavi	Bianco
Colore NTC	Bianco

ⓘ Avvertenza

Se la copertura in vetro viene applicata con il dispositivo acceso bisogna attendere circa 2 minuti per consentire all'apparecchio di adattarsi alla presenza della copertura; nel frattempo è possibile che il pulsante non reagisca alla pressione; attendere 2 minuti.

Per ulteriori informazioni visitare: www.eelectron.com



SMALTIMENTO

Il simbolo del cassonetto barrato indica che il prodotto alla fine della propria vita utile deve essere raccolto separatamente dagli altri rifiuti. Al termine dell'utilizzo, l'utente dovrà farsi carico di conferire il prodotto ad un idoneo centro di raccolta differenziata oppure di riconsegnarlo al rivenditore all'atto dell'acquisto di un nuovo prodotto. L'adeguata raccolta differenziata per l'avvio successivo dell'apparecchiatura dimessa al riciclaggio contribuisce ad evitare possibili effetti negativi sull'ambiente e sulla salute e favorisce il reimpiego e/o riciclo dei materiali di cui è composta l'apparecchiatura.

EN

Indicators and control elements

Front view

- 7 buttons freely configurable
- 7 white led's freely configurable
- 3 digit to show temperature, setpoint, etc..
- RGB led bar
- Interchangeable icons with backlight,different symbols can be used over the backlight areas during installation phase to match the correct symbol with the associated function (**version CUSTOM**)

Rear view

- 2 poles terminal connector for digital input/NTC probe
- EIB/KNX programming button and led
- EIB/KNX terminal block

Proximity (economy mode)

Device has 10 capacitive switches with proximity function. If economy mode is enable device goes in eco mode (all the led's switched off) after a configurable time; it can be awakened if it detects the presence within a few centimetres.

Installation instruction

The device may be used for permanent indoor installations in dry locations within wall box mounts.

WARNING

- Device must be installed keeping a minimum distance of 4 mm between electrical power line (mains) and input cables or red / black bus cable.
- The device must not be connected to 230V cables
- The device must be mounted and commissioned by an authorized installer.
- The applicable safety and accident prevention regulations must be observed.
- The device must not be opened. Any faulty devices should be returned to manufacturer.
- For planning and construction of electric installations, the relevant guidelines, regulations and standards of the respective country are to be considered.
- KNX bus allows you to remotely send commands to the system actuators. Always make sure that the execution of remote commands do not lead to hazardous situations, and that the user always has a warning about which commands can be activated remotely.
- Glass covers should be handled with care to prevent the glass from being damaged or broken.

Temperature Probes

TS01A01ACC

WARNING: keep at least 6 mm from all live parts!

NTC resistance tolerance	± 3%
Measure range	-20°C + +100°C
Cable	2 wire single insulation
Cable colour	Black
NTC colour	Black

TS01B01ACC

WARNING: keep at least 3 mm from all live parts!

NTC resistance tolerance	± 2%
Measure range	-50°C + +60°C
Cable	2 wire double insulation
Cable colour	White
NTC colour	White

ⓘ Warning

If the glass cover is applied with the device switched on than you have to wait about 2 minutes to let the device adapt to the presence of the cover; in the meantime it's possible that the button doesn't react to the finger press; wait 2 minutes.

For further information please visit www.eelectron.com



DISPOSAL

The crossed-out bin symbol on the equipment or packaging means the product must not be included with other general waste at the end of its working life. The user must take the worn product to a sorted waste centre, or return it to the retailer when purchasing a new one. An efficient sorted waste collection for the environmentally friendly disposal of the used device, or its subsequent recycling, helps avoid the potential negative effects on the environment and people's health, and encourages the re-use and/or recycling of the construction materials

DE

Position der Indikatoren und Bedienelemente

Vorderansicht

- 7 frei konfigurierbare Tasten
- 7 frei konfigurierbare weiÙe LEDs
- 3 Stellen für Temperaturanzeige, Sollwert usw.
- RGB LED-Leiste
- Beleuchtete Symbole mit austauschbaren Symbolen und die Möglichkeit, das Symbol für die konfigurierte Funktion auszuwählen und auf dem Feld zu installieren (**CUSTOM-Version**)

Rückansicht

- 2-poliger Digitalstecker für Digital-Eingang/NTC-Sonde
- EIB / KNX Programmier Taste und LED
- EIB / KNX-Stecker

Proximity-Funktion (Sparmodus)

Das Gerät verfügt mit 10 kapazitive Taste mit Proximity-Funktion. Wenn der Economy-Modus aktiviert ist, wechselt das Gerät nach einer konfigurierbaren Zeit in den Eco-Modus (alle LEDs sind ausgeschaltet). Es kann geweckt werden, wenn es die Präsenz innerhalb einiger Zentimeter erkennt.

Installationshinweise

Das Gerät muss für die Inneninstallation in geschlossenen und trockenen Umgebungen verwendet werden.

ACHTUNG

- Das Gerät muss so installiert werden, dass ein Mindestabstand von 4 mm zwischen den Nicht-SELV (230 V) -Netzspannungsleitungen und den am EIB / KNX-Bus angeschlossenen Kabeln eingehalten wird
- Das Gerät darf nicht an unter Spannung stehende Leitungen und niemals an eine 230V-Leitung angeschlossen werden.
- Das Gerät muss von einem autorisierten Installateur installiert und in Betrieb genommen werden.
- Die geltenden Sicherheits- und Unfallverhütungsvorschriften sind zu beachten.
- Das Gerät darf nicht geöffnet werden. Defekte Geräte müssen an die zuständige Zentrale geschickt werden.
- Anlagenplanung und Inbetriebnahme der Anlage müssen immer den Normen und Richtlinien des Landes entsprechen, in dem die Produkte verwendet werden.
- Über den KNX-Bus können Fernsteuerbefehle an die Anlagenaktoren gesendet werden. Überprüfen Sie immer, dass ferngesteuerte Befehle keine gefährlichen Situationen verursachen und dass der Benutzer immer anzeigen kann, welche Befehle aus der Ferne aktiviert werden können.
- Glasabdeckungen sollten vorsichtig gehandhabt werden, um zu verhindern, dass das Glas beschädigt wird oder bricht.

Temperatursonden

TS01A01ACC

WARNUNG: Halten Sie 6 mm von stromführenden Kabeln fern!

NTC Widerstandstoleranz	± 3%
Messbereich	-20°C + +100°C
Kabel	einzelne isolations Drähte
Kabelfarbe	Schwarz
NTC Farbe	Schwarz

TS01B01ACC

WARNUNG: Halten Sie 3 mm von stromführenden Kabeln fern!

NTC Widerstandstoleranz	± 2%
Messbereich	-50°C + +60°C
Kabel	2 Drähte mit doppelter Isolierung
Kabelfarbe	Weiß
NTC Farbe	Weiß

ⓘ Warnung

Wenn die Glasabdeckung bei eingeschaltetem Gerät angebracht ist, müssen Sie etw. 2 Minuten warten, damit sich das Gerät an die Anwesenheit der Abdeckung anpassen kann. In der Zwischenzeit ist es möglich, dass der Knopf nicht auf die Fingerpresse reagiert; warte 2 Minuten.

Für weitere Informationen besuchen Sie: www.eelectron.com



ENTSORGUNG

Das Symbol des mit X gekennzeichneten Behälters zeigt an, dass das Produkt am Ende seiner Nutzungsdauer getrennt von anderen Abfällen gesammelt werden muss. Am Ende der Nutzungsdauer müssen Sie das Produkt zu einer entsprechenden Sammelstelle bringen oder es beim Kauf eines neuen Produkts an Ihren Händler zurückgeben. Die ordnungsgemäÙe Abfalltrennung für ein späteres Recycling der Ausrüstung trägt dazu bei, mögliche nachteilige Auswirkungen auf Umwelt und Gesundheit zu vermeiden und die Wiederverwendung und / oder Wiederverwertung der Materialien der Ausrüstung zu fördern.

ES

Posición indicadores y elementos de mando

Vista frontal

- 10 botones libremente configurables
- 10 ledes blancos libremente configurables
- Barra LED RGB (**gama RGB**)
- Iconos retroiluminados con símbolos intercambiables y posibilidad de elegir e instalar en el campo el icono asociado a la función configurada (**versión CUSTOM**)

Vista Posterior

- Conector con tornillo de 2 sentidos para entrada digital/sonda NTC
- Botón y led de programación EIB/KNX
- Conector EIB/KNX

Proximidad (modo economía)

El dispositivo tiene 10 interruptores capacitivos con función de proximidad. Si el modo económico está habilitado, el dispositivo entra en modo ecológico (todos los LED se apagan) después de un tiempo configurable; puede despertarse si detecta la presencia dentro de unos pocos centímetros.

Advertencias para la instalación

El aparato se debe usar para instalación fija en interior, ambientes cerrados y secos.

ATENCIÓN

El dispositivo se debe instalar manteniendo una distancia mínima de 4 mm entre las líneas en tensión no SELV (230V) y los cables conectados al bus EIB/KNX

- El dispositivo no se debe conectar a cables en tensión y nunca a una línea de 230V.
- El aparato se debe instalar y poner en servicio por un instalador habilitado.
- Se deben cumplir con las normas en vigor en materia de seguridad y prevención de accidentes.
- El aparato no se debe abrir. Eventuales aparatos defectuosos se deben entregar en la sede competente.
- La proyección de las instalaciones y la puesta en servicio de los aparatos deben cumplir con las normas y con las directivas vigentes del país en el cual el producto se utilizará.
- El bus KNX permite enviar mandos de remoto a los actuadores de la instalación. Siempre controlar que la ejecución de mandos a distancia no genere situaciones peligrosas y que el usuario tenga siempre señalados los mandos que se pueden activar a distancia.
- Las cubiertas de cristal deben manejarse con cuidado para evitar que el cristal se dañe o se rompa

Sondas de temperatura

TS00A01ACC

PRECAUCIÓN: ¡Manténgalo a 3 mm de los cables activos!

Tolerancia de resistencia NTC	± 3%
Rango de medición	-20°C + +100°C
Cable	2 cables con aislamiento simple
Color de los cables	Negro
Color del NTC	Negro

TS01B01ACC

PRECAUCIÓN: ¡Manténgalo a 3 mm de los cables activos!

Tolerancia de resistencia NTC	± 2%
Rango de medición	-50°C + +60°C
Cable	2 cables con doble aislamiento
Color de los cables	Bianco
Color del NTC	Bianco

ⓘ Advertencia

Si la cubierta de cristal se aplica con el dispositivo de acceso, es necesario esperar unos 2 minutos para permitir que el aparato se adapte a la presencia de la cubierta; entretanto, es posible que el botón no reaccione a la presión; espere 2 minutos

Para ulteriores informaciones visitar: www.eelectron.com



ELIMINACIÓN

El símbolo del contenedor tachado indica que el producto al final de su vida útil debe ser recogido de manera separada de los demás residuos. Al finalizar el uso, el usuario se deberá hacer cargo de entregar el producto a un centro de recogida selectiva adecuado o entregarlo al vendedor al momento de la compra de un nuevo producto. La recogida selectiva adecuada para la entrega sucesiva del aparato obsoleto al reciclado contribuye a evitar posibles efectos negativos tanto para el medio ambiente como para la salud y favorece el reutilizo y/o reciclado de los materiales de los cuales está compuesto el aparato.

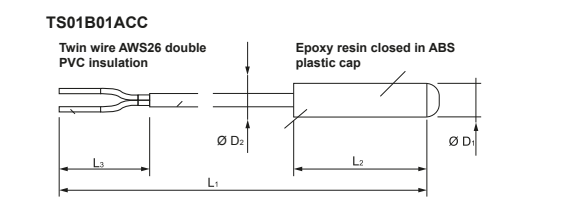
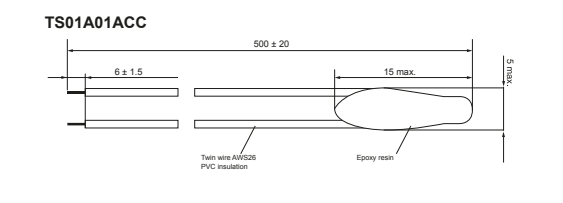
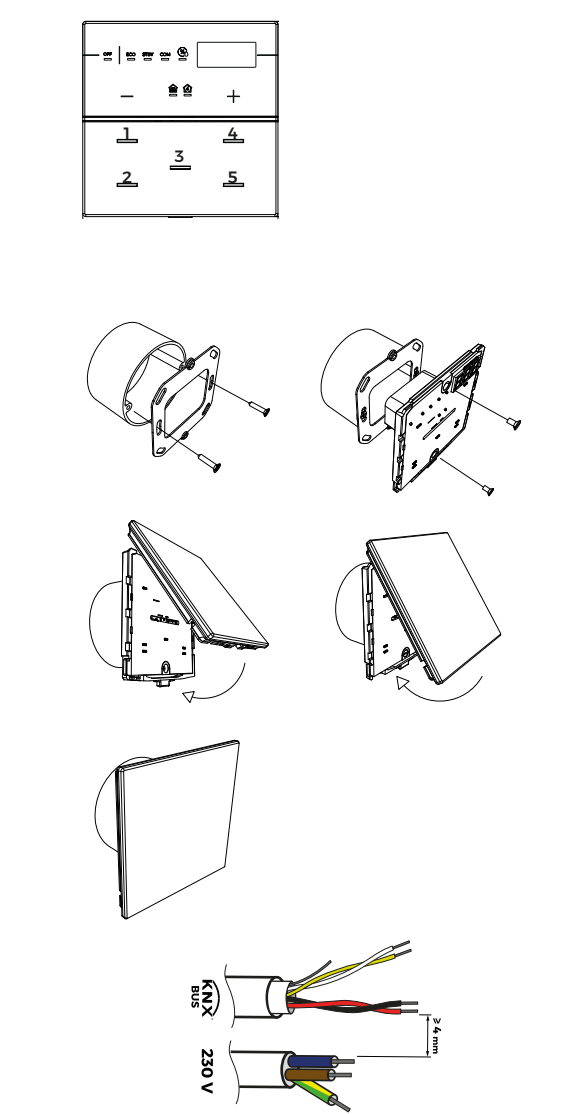

eelectron spa
Via Monte Verdi 6
I-20025 Legnano (MI) - Italia
Tel: +39 0331 500802 Fax: +39 0331 564826
Email: info@eelectron.com Web: www.eelectron.com

