

**GAMMA 9025**  
**RT07A01KNX Termostato Capacitivo**  
**RH07A01KNX Termostato / Umidostato Capacitivo**  
**Manuale Prodotto**

**9025**  
CAPACITIVE THERMOSTAT

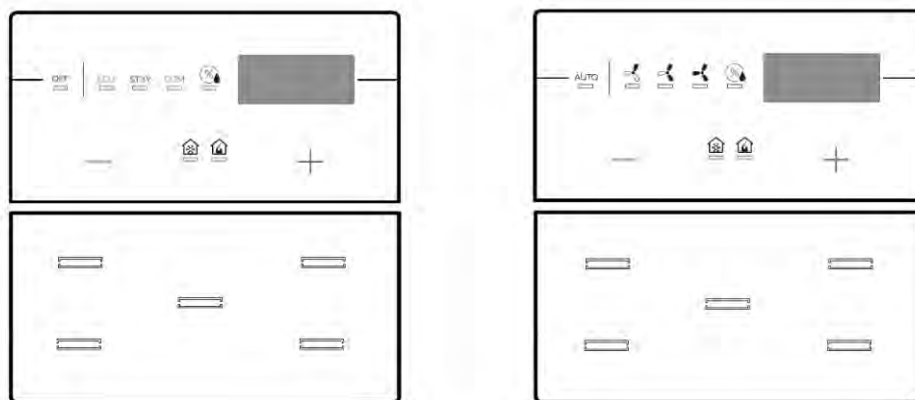

**Prodotto:**

RT07A01KNX  
RH07A01KNX

**Descrizione:**

9025 Termostato / umidostato capacitivo

**Documento**

Versione: **1.0**

**Data:**

01/12/2017

## INDEX

1.	Introduzione .....	4
2.	Panoramica prodotto.....	4
3.	Avvertenze di installazione .....	6
4.	Parametri generali.....	7
	Configurazione display e led .....	7
	Impostazioni Generali .....	8
	Pulsanti speciali.....	9
	Pannello Frontale .....	9
5.	Configurazione pulsante <x>.....	10
	Attivazione su pressione.....	10
	Attivazione su pressione/rilascio.....	11
	Attivazione su pressione breve e lunga.....	11
	Dimming .....	12
	Tapparelle e Veneziane.....	12
	Scenario .....	12
	Comandi sequenza .....	13
	Configura colori RGB.....	13
	MUR / DND.....	13
	Loop di valori in sequenza .....	14
6.	Led.....	14
7.	Led RGB.....	14
	RGB Generale.....	14
	Funzione RGB.....	15
8.	Temperatura.....	16
9.	Sonde di temperatura .....	16
10.	Funzione Sonda Temperatura.....	17
11.	Funzione Termostato.....	18
	Due punti on/off.....	20
	Controllo proporzionale integrale PWM.....	21
	Controllo proporz. integrale continuo .....	22
	Fan coil on/off.....	22
	Controllo fancoil PI.....	23
	Vavola addizionale.....	23
	Forzatura velocità Fancoil.....	24
	Oggetto Ventilazione ON/OFF.....	24
	Sonda di temperatura - errori / misure fuori range.....	24
	Oggetto <Generale> Allarme.....	24
12.	Comportamento del termostato su caduta tensione, ripristino e download.....	25
	Comportamento su caduta tensione .....	25
	Comportamento su ripristino tensione.....	25
	Comportamento al download ETS.....	26
13.	Pannello di controllo .....	26
14.	Ingresso.....	27

15.	Umidostato.....	27
16.	Logiche.....	27
17.	Virtual holder (funzione presenza automatica).....	29
	Come funziona.....	29
	Oggetti di comunicazione.....	29
	Parametri - Generale.....	30
	Parametri - Ingressi remoti.....	31
	Abilita sensore remoto (Abilitazione Globale).....	31
18.	Download con applicazione errata.....	32



Qualsiasi informazione contenuta in questo manuale può essere modificata senza preavviso.

Questo manuale può essere scaricato liberamente dal sito Web: [www.eelectron.com](http://www.eelectron.com)

**Esclusione di responsabilità:**

Nonostante la correttezza dei dati contenuti all'interno questo documento sia stata verificata, non è possibile escludere la presenza di errori o refusi; Eelectron pertanto non si assume alcuna responsabilità a riguardo. Eventuali correzioni che si renderanno necessarie saranno inserite negli aggiornamenti di questo manuale

Simbolo per informazione rilevante



Simbolo di avvertimento importante



## 1. Introduzione

Questo manuale è destinato all'uso da parte degli installatori e descrive funzioni e parametri del termostato e del termostato / umidostato capacitivo 9025 e di come è possibile modificare le impostazioni e le configurazioni utilizzando lo strumento software ETS.

## 2. Panoramica prodotto

Il termostato / umidostato capacitivo 9025 è progettato per l'installazione in installazioni domestiche e nel settore terziario (ad es. Uffici, hotel, case private, ecc.).

RT07A01KNX e RH07A01KNX sono termostati ambiente KNX® che includono 7 pulsanti capacitivi configurabili per accensione / spegnimento e regolazione luci, pilotaggio tapparelle e veneziane, richiamo e memorizzazione di scenari, sequenze di oggetti, gestione del termostato umidostato interno, ecc. Il dispositivo offre un termostato a 2 stadi con controller PI integrato per il controllo di apparecchiature di riscaldamento e raffreddamento, valvole, ventilconvettori a 2 e 4 tubi ecc.

Il dispositivo ha un sensore di temperatura incorporato e un connettore posteriore a 2 poli, configurabile come ingresso digitale o analogico; È possibile collegare un'ulteriore sonda di temperatura NTC (codici eelectron TS01A01ACC o TS01B01ACC - non inclusi) per eseguire una misurazione della temperatura diretta.

È disponibile una versione con sensore di temperatura e umidità relativa integrato (RH07A01KNX) utilizzabile per interfacciare attuatori per il controllo dell'umidità ambientale. Il dispositivo dispone di una barra a LED RGB sul lato anteriore per visualizzare le modalità

operative del termostato oppure feedback e altri valori disponibili sul bus KNX.

Le coperture in vetro (cover) sono disponibili per le applicazioni HOTEL o RESIDENZIALI; entrambe le cover possono essere in versione CUSTOM. Utilizzando i vetri in versione CUSTOM è possibile retroilluminare icone personalizzate e intercambiabili in abbinamento con la funzione associata.

La gamma 9025 KNX® è montata in una scatola da 2 moduli ed è conforme agli standard principali (britannico, tedesco, italiano, ecc.).

### Funzionalità capacitive e di prossimità:

Il dispositivo ha 7 pulsanti capacitivi con funzione di prossimità. Se la modalità economy è abilitata, il dispositivo entra in modalità eco (tutti i led sono spenti) dopo un tempo configurabile; può essere risvegliato se rileva la presenza entro pochi centimetri.

La barra RGB e il display possono essere impostati per andare in modalità eco.



### ATTENZIONE

Se la cover viene applicata con il dispositivo acceso, è necessario attendere circa 10-15 secondi per consentire al dispositivo di adattarsi alla presenza della cover; nel frattempo è possibile che il pulsante non reagisca alla pressione delle dita.

### Sonda:

Per la sonda di temperatura NTC devono essere utilizzati i seguenti accessori con codice eelectron:



TS01A01ACC (da -20°C a +100°C)

TS01B01ACC (da -50°C a +60°C)

### Funzioni principali dei pulsanti

- Comandi a 1 bit: comandi di attivazione / disattivazione carichi (ON / OFF / TOGGLE) con pressione breve o con differenziazione della pressione lunga e breve

- Comandi a 1 byte (comandi 0-255 o HVAC o comandi valore %).
- Invio di telegrammi di azione lunga sullo stesso indirizzo di azione breve o su un indirizzo di gruppo diverso
- Comandi ad invio ciclico
- Sequenze (3 comandi che mescolano oggetti 1 bit / 1 byte) con indirizzi di gruppo diversi - in modalità di pressione breve e lunga o in modalità di commutazione
- Gestione Dimmer (con singolo pulsante o con doppio pulsante)
- Gestione tapparelle e veneziane (con singolo pulsante o con doppio pulsante)
- Sequenze di comando con 1 bit per gestire accensione / spegnimento di luci o file di luci
- Impostazione colore RGB a valore fisso (pressione breve) o cambio colore (pressione prolungata); datapoint da 1 byte o 3 byte selezionabile
- MUR/DND (Make Up Room - rifare camera / Do Not Disturb - non disturbare), funzione con logiche incorporate
- Funzione loop tra valori per inviare passo passo una sequenza di valori di 1 byte

#### Ingresso posteriore:



Per ingressi digitali max. lunghezza del cavo di collegamento:  $\leq 10$  m (cavo intrecciato)

Per ingresso analogico: max. lunghezza del cavo di collegamento:  $\leq 20$  m (cavo intrecciato)

#### Funzioni principali del termostato ambiente:

Configurato come sensore di temperatura - funzioni principali:

- 2 diverse soglie di temperatura per attivare allarmi / avvisi con telegrammi a 1 bit
- Abilita / disabilita allarmi / avvisi tramite oggetti a 1 bit

Configurato come termostato - funzioni principali:

- Differenti Algoritmi di controllo: on/off a 2 punti; PWM; controllo continuo / controllo Fan Coil
- Differenti modalità di impostazione modo funzionamento: HVAC automatico / HVAC Manuale / Setpoint
- Comando aggiuntivo per Gestione second stadio
- Gestione contatto finestra
- Sonda esterna addizionale (opzionale)

Configurato come pannello di controllo (concepito per essere utilizzato come pannello di visualizzazione o interfaccia utente di un altro dispositivo responsabile del controllo della temperatura, in genere un controller Fan Coil);

- Settaggio ed invio di setpoints, modo HVAC; modo Heat/Cool, etc.
- Settaggio ed invio di forzature velocità Fan Coil.
- Visualizzazione della temperatura interna o esterna o di una miscela di essi

#### Funzioni principali della barra RGB:

- Funzione temporanea che associa la pressione dei pulsanti ad un colore fisso
- RGB classico: il colore può essere modificato dal bus ed acceso / spento
- Feedback KNX: è possibile ricevere telegrammi su oggetti ad 1 bit (max. 5) e associarli a colori diversi, viene visualizzato l'ultimo ricevuto
- Dimensione fisica: è possibile ricevere diversi valori (da 1 byte a 4 byte) dal bus e la barra RGB può essere impostata per cambiare il colore sulla base del valore ricevuto
- Demo color loop: sequenza di colori che cambiano, colori caldi, colori freddi, tutti i colori.
- Modalità luce segna passo: l'oggetto a 1 bit può attivare la barra led RGB per accendersi con un colore fisso a massima priorità.

#### Funzioni logiche e funzione "Tasca Virtuale"

Il dispositivo include alcune funzioni logiche e una logica per il riconoscimento automatico della presenza denominata "Tasca Virtuale"

#### Logiche - Funzioni principali

- Ogni logica ha disponibili 2 oggetti di ingresso e 1 oggetto di uscita
- Parametri: ritardo e numero di ritrasmissioni
- NOT / AND / OR / NAND / NOR / XOR / XNOR
- Conversione da Bit a Byte
- Conversione da Byte a Bit
- Funzioni soglia per oggetti a 1,2,4 Bytes
- Espressioni liberamente scrivibili con 4 oggetti in ingresso e 1 in uscita

### 3. Avvertenze di installazione

Il dispositivo può essere utilizzato per installazioni interne permanenti in luoghi asciutti.



#### ATTENZIONE

- Il dispositivo deve essere installato mantenendo una distanza minima di 4 mm tra le linee in tensione non SELV (230V ) e i cavi collegati al bus EIB/KNX
- Il dispositivo non deve essere collegato a cavi in tensione e mai ad una linea a 230V.
- L'apparecchio deve essere installato e messo in servizio da un installatore abilitato.
- Devono essere osservate le norme in vigore in materia di sicurezza e prevenzione antinfortunistica.
- L'apparecchio non deve essere aperto. Eventuali apparecchi difettosi devono essere fatti pervenire alla sede competente.
- La progettazione degli impianti e la messa in servizio delle apparecchiature devono sempre rispettare le norme e le direttive cogenti del paese in cui i prodotti saranno utilizzati
- Il bus KNX permette di inviare comandi da remoto agli attuatori dell'impianto. Verificare sempre che l'esecuzione di comandi a distanza non crei situazioni pericolose e che l'utente

abbia sempre segnalazione di quali comandi possono essere attivati a distanza

- Le cover in vetro devono essere maneggiate con cura per evitare che il vetro si danneggi o si rompa

Per ulteriori informazioni visitare: [www.eelectron.com](http://www.eelectron.com)



**SMALTIMENTO:** il simbolo del cassonetto barrato indica che il prodotto alla fine della propria vita utile deve essere raccolto separatamente dagli altri rifiuti. Al termine dell'utilizzo, l'utente dovrà farsi carico di conferire il prodotto ad un idoneo centro di raccolta differenziata oppure di riconsegnarlo al rivenditore all'atto dell'acquisto di un nuovo prodotto. L'adeguata raccolta differenziata per l'avvio successivo dell'apparecchiatura dismessa al riciclaggio contribuisce ad evitare possibili effetti negativi sull'ambiente e sulla salute e favorisce il reimpiego e/o riciclo dei materiali di cui è composta l'apparecchiatura.

#### Sequenza per il montaggio a muro

1 Fissare sulla scatola a muro il telaio di metallo utilizzando le viti incluse.

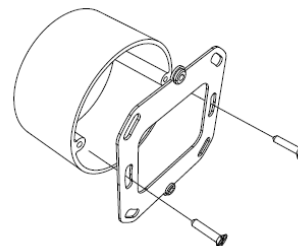

2 Collegare il cavo KNX al dispositivo e fissarlo al telaio di metallo con le apposite viti incluse.

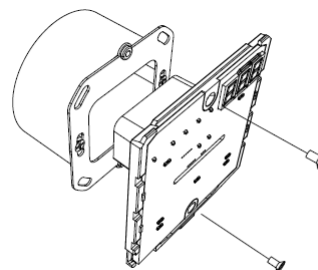

3 Applicare la cover di vetro partendo dal lato superiore e poi spingendo il fondo, è necessario ascoltare il click! per verificare il corretto inserimento.

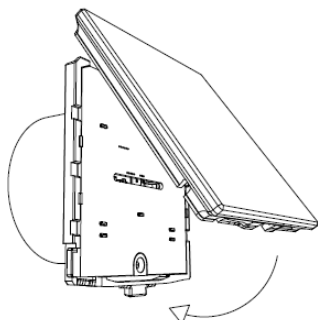

4 Per rimuovere la cover, spingere il perno sul fondo del coperchio di plastica, quindi rimuovere prima la parte inferiore e poi la parte superiore.

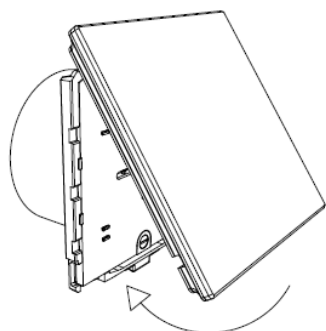

Dimensioni:

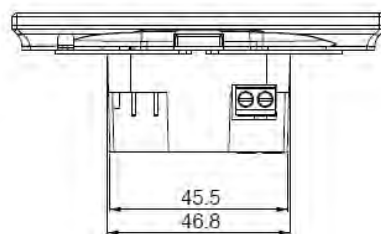
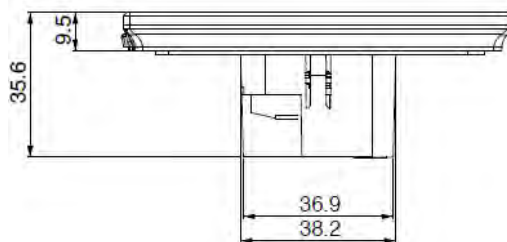
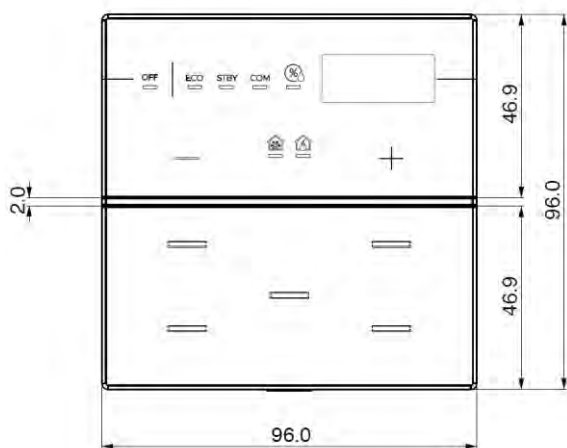

## 4. Parametri generali

### Configurazione display e led

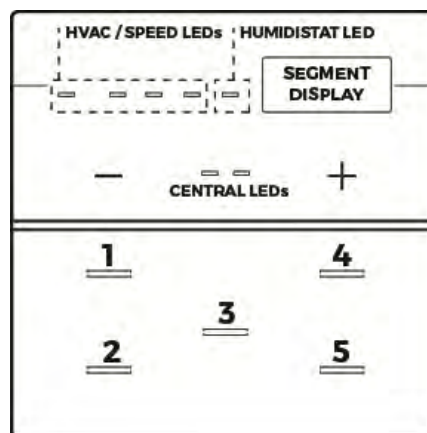

PARAMETRO KNX	IMPOSTAZIONI
<b>Display utilizzato per:</b>	nessuna azione temperatura umidità setpoint relativo setpoint assoluto
nessuna azione:	display non usato
temperatura:	display mostra temperatura <sup>[1]</sup>
umidità:	display mostra umidità <sup>[2]</sup>
setpoint relativo:	display mostra variaz. setpoint <sup>[1]</sup>
setpoint assoluto:	display mostra setpoint <sup>[1]</sup>

[1] valori in °C	
[1] valori in % - solo per RH07A01KNX	
<b>Display mostra periodicamente:</b>	nessuna azione temperatura umidità setpoint relativo setpoint assoluto
È possibile configurare il display per mostrare periodicamente una seconda dimensione oltre alla visualizzazione principale; in questo caso è possibile impostare una durata e un periodo di tempo per la visualizzazione periodica	
<b>HVAC/Speed leds visualizzano</b>	nessuna azione hvac velocità fancoil
I 4 led in alto a sinistra possono essere configurati per mostrare: HVAC: i led mostra lo stato hvac (OFF, ECONOMY, STANDBY, COMFORT)  FANCOIL SPEED: i led mostrano lo stato della velocità fancoil (velocità 1,2,3 AUTO o OFF)	
<b>Led centrali visualizzano</b>	nessuna azione riscaldam./raffrescam.
Led acceso significa che la modalità di riscaldamento o raffreddamento è attiva, il led lampeggiante indica che le apparecchiature controllate dal calore o dal freddo sono accese	

## Impostazioni Generali

PARAMETRO KNX	IMPOSTAZIONI
<b>Ritardo invio telegrammi all'accensione</b>	5 ÷ 15 secondi
Attraverso questo parametro è possibile impostare il ritardo di trasmissione dei telegrammi dopo l'accensione selezionando il tempo oltre il quale il dispositivo è autorizzato ad inviare i telegrammi. Nei sistemi di grandi dimensioni dopo un'interruzione dell'alimentazione o uno spegnimento, questo ritardo evita di generare	

traffico eccessivo sul bus, provocando prestazioni lente o un blocco di trasmissione. Se ci sono diversi dispositivi che richiedono l'invio di telegrammi sul bus dopo un reset, questi ritardi devono essere programmati per prevenire la congestione del traffico durante la fase di inizializzazione. Il rilevamento dell'ingresso e i valori degli oggetti vengono aggiornati alla fine del tempo di ritardo della trasmissione Alla fine della programmazione ETS il dispositivo si comporta come dopo l'accensione.	
<b>Funzione temperatura</b>	disabilitata sonda di temperatura termostato pannello di controllo
<u>temp. func. disabled</u> Temp. func. disabilitato nessuna funzione di temperatura è attiva; il dispositivo è solo un pulsante KNX. <u>sonda di temperatura</u> : il sensore di temperatura può essere utilizzato per misurare la temperatura con la sua sonda interna o aggiuntiva, miscelarlo con i valori provenienti dal bus KNX, accendere e spegnere altre apparecchiature usando oggetti ad 1 bit (see: Funzione S). <u>termostato</u> selezionando questa opzione è abilitato un termostato completo (see: Funzione Termostato). <u>Pannello di controllo</u> selezionando questa opzione il dispositivo può essere utilizzato per gestire un altro termostato o controllore di camera (see: Pannello di controllo)	
<b>Tasca Virtuale (funzione automatic)</b>	disabilitato/abilitato
Impostando questo parametro, è possibile abilitare una "tasca virtuale", ovvero una funzione logica che riconosce automaticamente la presenza di una persona in una stanza. Questa funzione può essere utilizzata in hotel o installazioni simili e richiede la connessione ad altri dispositivi (vedi Virtual holder)	
<b>Abilita oggetto pulizia</b>	disabilitato/abilitato
Impostando questo parametro viene mostrato un oggetto di comunicazione a 1 bit; quando il	



dispositivo riceve un valore su quell'oggetto (0 o 1 impostato da parametro), la funzione capacitiva è disabilitata e il dispositivo non reagisce quando vengono premuti i tasti. Il dispositivo torna alle normali condizioni operative dopo un tempo configurabile o quando riceve un telegramma su questo oggetto con un valore di bit opposto a quello precedente. Questa funzione viene utilizzata per consentire la pulizia del dispositivo senza causare invio di comandi non voluti.	
<b>Abilita oggetto luminosità</b>	disabilitato/abilitato
Abilitando questo parametro è disponibile un oggetto di comunicazione a 1 byte con il quale è possibile impostare la percentuale di luminosità dei LED. Agendo su questo valore, la luminosità dei LED cambia sia per lo stato ON che per quello di OFF.	
<b>Abilita oggetto allarme</b>	disabilitato/abilitato
Impostando questo parametro viene mostrato un oggetto di comunicazione a 1 bit che viene utilizzato per segnalare un malfunzionamento relativo al sensore di temperatura.	

## Pulsanti speciali

La pagina "Pulsanti Speciali" è visibile solo se è selezionato "termostato" o "pannello di controllo" per il parametro "Funzione temperatura" nella pagina "Generali IMPOSTAZIONI". Quando un pulsante è configurato come "pulsante speciale" non vi sono oggetti di comunicazione ad esso associati; il pulsante è assegnato a una funzione che modifica il comportamento del termostato, del termostato / umidostato o del pannello di controllo.

Le funzioni associabili sono:

velocità fan coil	modifica la velocità fan coil
caldo-freddo	cambia tipo di regolazione : riscaldamento/raffrescamento
HVAC	Modo HVAC: comfort -

	standby - economia - protezione.
setpoint	Incrementa / decrement setpoint
termostato on-off	agisce sullo stato on-off del termostato
Controllo HVAC	Corentemente con DPT_HVACContrMode_Z (201.104)

## Pannello Frontale

PARAMETRO KNX	IMPOSTAZIONI
<b>Luminosità</b>	100%, 75%, 50%, 25%
Questo parametro influenza la luminosità dei LED frontali; agendo su questo valore, la luminosità dei LED cambia per lo stato ON o OFF. Questo valore può essere sovrascritto da bus con l'oggetto: "<Generale> Luminosità"	
 Il DISPLAY A SEGMENTI non modifica mai la propria luminosità	
<b>Modalità sospensione (proximity)</b>	disabilitato/abilitato
Quando questa opzione è abilitata, il dispositivo entra in modalità economia dopo un tempo configurabile con il parametro "Tempo di attesa (sec)". Quando il dispositivo entra in modalità di sospensione, tutti i LED sono spenti, il dispositivo viene risvegliato dalla funzione di prossimità semplicemente avvicinandosi al pannello frontale. Se si vuole che uno o più LED rimangano accesi quando il dispositivo entra in modalità di sospensione, impostare il comportamento "Led <x> ON in modalità sleep" su "stay on". Lo stesso può essere fatto per la barra RGB se disponibile (gamma 9025 RGB).	
<b>Sensibilità pressione rilascio pulsanti</b>	10 % to 100%
Questo parametro consente di regolare la sensibilità dei tasti capacitivi, maggiore è la soglia più alta sarà la sensibilità del dispositivo. Impostando la soglia al 100% si otterrà un	

dispositivo molto sensibile mentre una soglia del 10% corrisponderà alla sensibilità minima. In condizioni ambientali normali, lasciare il parametro al valore predefinito (70%).	
<b>RGB in modalità sospensione</b>	disabilitato/abilitato
Vedi parametri "Modalità sospensione (proximity)"	
<b>Pulsante &lt;x&gt; beep su pressione</b>	disabilitato/abilitato
Questo parametro attiva / disattiva il suono del buzzer quando viene premuto il pulsante <x>.	

## 5. Configurazione pulsante <x>

Per ciascuno dei 7 pulsanti del dispositivo, le selezioni vengono effettuate tramite una pagina di configurazione.

Ogni singolo pulsante può essere configurato per eseguire una delle seguenti funzioni:

- Attivazione su pressione
- Attivazione su pressione / rilascio
- Attivazione su pressione breve e lunga
- Dimming
- Tapparelle e veneziane
- Scenari
- Sequenze di comando (pressione breve e lunga)
- Sequenze di comandi (funzione di commutazione)
- Sequenze di comando 1 bit
- Imposta colore RGB
- Funzione MUR / DND
- Loop di valori

PARAMETRO KNX	IMPOSTAZIONI
<b>Function</b>	Attivazione su pressione
	Attivazione su pressione / rilascio
	Attivazione pressione breve e lunga
	Dimming
	Tapparelle e veneziane
	Scenari
	Sequenze di comando (pressione breve e lunga)
	Sequenze di comando (funzione commutazione)
	Sequenze di comando 1 bit
	Imposta il colore RGB
Funzione MUR / DND	
Loop di valori	
See following paragraph:	
<u>Attivazione su pressione</u>	
<u>Attivazione su pressione/rilascio</u>	
<u>Attivazione</u>	
<u>Dimming</u>	
<u>Tapparelle e Veneziane</u>	
<u>Scenario</u>	
<u>Comandi sequenza</u>	
<u>Configura colori RGB</u>	
<u>MUR / DND</u>	
<u>Loop di valori</u>	

### Attivazione su pressione

"Attivazione su pressione" consente di configurare l'invio di telegrammi quando viene premuto il pulsante, il dispositivo può anche essere configurato per inviare messaggi periodici con ripetizione.

PARAMETRO KNX	IMPOSTAZIONI
<b>Telegramma Associato</b>	1 bit / 1 byte

È possibile inviare oggetti a 1 bit o 1 byte

#### Configurazione per oggetti a 1 bit:

On  
Off  
Toggle

#### Configurazione per oggetti a 1 byte:

Valori 0-255 (signed int generico)  
Valori 0-100% (percentuale a passi di 5%)  
HVAC Mode (DPT\_HVACMode 20.102)

PARAMETRO KNX	IMPOSTAZIONI
<b>Invio ciclico con pulsante premuto</b>	mai
	0.3 sec.
	0.4 sec.
	0.5 sec.
	0.8 sec.
	1.0 sec.
	1.2 sec.
	1.5 sec.
	2.0 sec.
	3.0 sec.
	5.0 sec.
	8.0 sec.
10 sec.	
Finché il pulsante rimane premuto, il telegramma con dimensione e valore selezionati viene inviato ciclicamente; questo parametro definisce l'intervallo di tempo tra due invii	

### Attivazione su pressione/rilascio

"Attivazione su pressione / rilascio" consente di configurare l'invio di telegrammi quando si preme il pulsante e quando viene rilasciato.

I parametri sono identici alla scelta "attivazione su pressione"; si aggiunge il seguente parametro:

PARAMETRO KNX	IMPOSTAZIONI
---------------	--------------

Oggetto di comunicazione su rilascio	disabilitato/abilitato
Se abilitato, questo parametro visualizza un oggetto di comunicazione aggiuntivo (<Pulsante x> Azione di rilascio) che viene trasmesso sull'evento di rilascio, questo oggetto può essere associato a un indirizzo di gruppo diverso da quello che invia il valore associato alla pressione.	

### Attivazione su pressione breve e lunga

La diversa durata tra la pressione breve e quella lunga è definita dal parametro "Tempo minimo pressione lunga pulsante".

È possibile impostare l'invio di telegrammi con valori diversi sulla stampa breve e lunga o decidere di inviare comandi solo su uno di questi eventi.

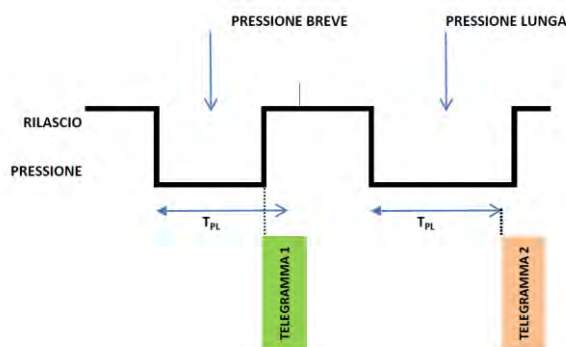

Quando viene premuto il pulsante, inizia il conteggio del tempo; se il pulsante viene rilasciato prima che il tempo superi il tempo  $T_{PL}$ , il dispositivo esegue il comando associato all'evento di "pressione breve" e se, al contrario, il timeout  $T_{PL}$  scade e il pulsante è ancora premuto, viene eseguito il comando associato all'evento di "pressione lunga".

I parametri e le modalità di trasmissione dei telegrammi che possono essere gestiti tramite "attivazione su pressione breve e lunga" sono gli stessi impostati con la configurazione "Attivazione su pressione / rilascio" eccetto per la funzione di invio ciclico che non è prevista qui.

## Dimming

Attraverso la funzione di dimming è possibile controllare la regolazione della luce utilizzando la pressione breve e prolungata dei pulsanti.

Ogni pulsante utilizza 2 oggetti di comunicazione:

Oggetti a 1 bit per comandi ON / OFF associati alla pressione breve

Oggetti a 4 bit per la regolazione della luminosità associati alla pressione lunga

Il parametro "Tempo minimo pressione lunga pulsante" può impostare la durata minima della pressione prolungata, "Modo regolazione dimmer" e "Step regolazione dimmer" definiscono il comportamento associato alla pressione prolungata.

## Tapparelle e Veneziane

Attraverso la funzione tapparelle e veneziane è possibile controllare le tapparelle e persiane utilizzando la pressione breve e prolungata dei pulsanti.

Ogni pulsante utilizza 2 oggetti di comunicazione:

Oggetti a 1 bit di STEP /STOP associati alla pressione breve

Oggetti a 1 bit di SU / GIÙ associati alla pressione lunga

Il parametro "Tempo minimo pressione lunga pulsante" può impostare la durata minima della pressione prolungata; "Modo regolazione tapparella" può definire il comportamento verso l'alto o verso il basso associato all'azione di pressione prolungata.

## Scenario

In questa pagina di configurazione è possibile impostare il pulsante per la gestione degli

scenari: memorizzazione ed esecuzione degli scenari.

Questi diversi comportamenti (memorizzazione ed esecuzione) vengono eseguiti attraverso due diverse azioni (pressione breve e lunga) del pulsante.

La memorizzazione mediante pressione lunga è abilitabile dal parametro; "Tempo minimo pressione lunga pulsante" impostare invece la durata minima della pressione prolungata.

PARAMETRO KNX	IMPOSTAZIONI
<b>Numero scenario</b>	0 ÷ 63
<p>Questo parametro imposta il valore dello scenario che si intende memorizzare / eseguire (uno per canale).</p> <p>Ricorda che i dispositivi di output (cioè gli attuatori, ecc.) Generalmente possono gestire diversi scenari, ciascuno identificato da un valore (che varia da 0 a 63); pertanto è importante impostare correttamente questo parametro in modo che corrisponda al numero impostato sugli attuatori.</p>	
<b>Memorizzazione scenario su pressione lunga</b>	disabilitato/abilitato
<p>Se disabilitato, l'azione di pressione lunga viene ignorata e nessun telegramma viene inviato sul bus; se abilitato con pressione lunga, viene inviato sul bus un telegramma di memorizzazione scenario.</p>	
<b>Oggetto abilita/disab. Invio memorizzazione scenario</b>	disabilitato/abilitato
<p>Se questo parametro è abilitato si dispone di un oggetto di comunicazione (dimensione = 1 bit) per abilitare / disabilitare da bus l'invio del telegramma "memorizza scenario". Quando questo oggetto riceve un telegramma "1", la funzione associata alla pressione lunga del pulsante (invio telegramma memorizzazione scenario) è abilitata, quando riceve un</p>	

telegramma "0" con la pressione prolungata non viene inviato alcun comando.

## Comandi sequenza

Questa funzione consente di associare alla pressione breve e lunga, sequenze di diversi comandi sul bus.

Per ciascun pulsante questa funzione è associabile alla combinazione "pressione breve e prolungata" o alla funzione "commutazione".

La sequenza consiste di 2 o 3 comandi che possono essere dimensionati ciascuno come 1 bit o 1 byte.

Una volta definito il numero di elementi nella sequenza (2 o 3) e la loro dimensione (1 bit / 1 byte), è possibile associare diversi valori a ciascun elemento della sequenza o decidere di inviare comandi solo su uno dei due eventi.

Il tempo di attesa tra un comando e il successivo è fissato in 1 secondo.

Ogni oggetto di comunicazione può essere collegata a un indirizzo di gruppo diverso.

Ad esempio è possibile definire una sequenza:

oggetto	dimensione	pressione breve (commutazione 1)	pressione lunga (commutazione 2)
A	1 bit	ON (verso attuatori)	OFF (verso attuatori)
B	1 byte	100% (verso dimmer)	0% (verso dimmer)
C	1 byte	COMFORT (verso termostati)	ECONOMY (verso termostati)

## Configura colori RGB

Questa funzione consente di associare alla pressione breve del pulsante un comando sul bus per impostare un colore RGB. Il parametro "Tipo oggetto RGB" definisce se il comando viene inviato con un singolo oggetto a 3 byte o con 3 oggetti a 1 byte. È anche possibile abilitare una funzione associata alla pressione prolungata che consente di modificare il colore associato alla pressione breve. Durante una pressione prolungata la barra centrale RGB mostra la transizione del colore e al momento del rilascio il colore selezionato viene memorizzato; questo significa che da ora ogni volta che viene eseguita una breve pressione il nuovo colore viene inviato sul bus. Quando il dispositivo viene spento l'ultimo colore selezionato viene tenuto in memoria. L'opzione "Abilita invio colore durante la transizione" consente di inviare tutte le transizioni di colore durante la pressione prolungata in modo che ciascun colore possa essere visualizzato su un altro dispositivo e non solo sulla barra RGB.

## MUR / DND

Questa funzione consente di configurare un tasto per inviare comandi a 1 bit con DND (non disturbare), MUR (rifare camera) o ripristinare entrambi i segnali - in base alla sequenza descritta di seguito.

Il valore del parametro "comando associato" (colonna "cmd") definisce quali valori vengono inviati sui 2 oggetti ad 1 bit

cmd	Action	DND	MUR	Note
MUR	abilita	0	1	Ogg. MUR invia "1" Ogg. DND invia "0"
MUR	disab.	-	0	Ogg. MUR invia "0"
MUR	toggle	MUR abilita/disab. In sequenza		
DND	abilita	1	0	Ogg. MUR invia "0" Ogg. DND invia "1"

DND	disab.	0	-	Ogg. DND invia "0"
DND	toggle	DND abilita/disab. In sequenza		
Loop		0	1	Loop in sequenza tra questi 3 set di valori.
		1	0	
		0	0	

È possibile associare un colore a ciascuno dei 3 stati (DND attivo, MUR attivo, MUR e DND non attivi); questo colore cambia sulla barra RGB (presente sulla gamma RGB); è anche possibile inviare lo stesso colore a un altro dispositivo utilizzando un oggetto 3Byte DPT 232.600 valore RGB 3x (0..255)

### Loop di valori in sequenza

Con questa funzione è possibile configurare un pulsante per inviare un valore a 1 byte in sequenza. La sequenza è composta da un numero di valori compreso tra 3 e 9. Ogni volta che viene eseguita una pressione (o rilascio secondo il parametro "fronte attivo"), viene inviato un valore seguendo l'ordine impostato in ETS: dal primo (A) all'ultimo (I).

Sono disponibili 2 oggetti:

<Pulsante x> Valore Uscita:

Questo oggetto è dedicato ad inviare la sequenza passo - passo

< Pulsante x> Valore Feedback:

questo oggetto è per ricevere un valore dal bus; se corrisponde a qualsiasi valore impostato nella sequenza, si sincronizza con il relativo passo.

## 6. Led

Ogni pulsante ha un led bianco associato che può essere configurato da ETS come:

Sempre OFF | Il led è sempre OFF

Sempre ON	Il led è sempre ON
Controllato da bus	Il LED si accende o si spegne al ricevimento di un telegramma dal bus; possono essere configurati da parametro lo stato iniziale e il comportamento del led (lampeggiante o fisso)

## 7. Led RGB

Questa pagina è sempre disponibile ma la barra RGB è presente solo sulla gamma RGB 9025. Per la gamma standard la barra RGB non è presente e non sarà possibile eseguire tutti gli effetti RGB.

### RGB Generale

PARAMETRO KNX	IMPOSTAZIONI
<b>Limite luminosità</b>	nessuno giorno-notte percentuale
none:	nessun limite
giorno-notte:	può essere impostato un valore predefinito diverso per notte e giorno e mediante un oggetto a 1 bit si passa da notte a giorno e viceversa
percentuale:	questa opzione abilita un oggetto di comunicazione a 1 byte per modificare il valore di illuminazione del LED usando un comando %

## Funzione RGB

PARAMETRO KNX	IMPOSTAZIONI
<b>RGB funzione principale</b>	nothing classic RGB KNX feedback physical dimension thermostat feedback [1] demo color loop
<p>[1] visibile solo se la funzione termostato è attiva</p> <p><b>nessuna:</b> nessuna funzione</p> <p><b>RGB classico:</b> con questa opzione è possibile cambiare il colore della barra RGB con 3 oggetti a 1 byte o con 1 oggetto da 3 byte. È anche possibile impostare il LED RGB in modalità lampeggio o accenderlo / spegnerlo tramite bus</p> <p><b>Feedback da bus KNX :</b> con questa opzione è possibile visualizzare fino a cinque oggetti a 1 bit su cui inviare telegrammi on / off. Quando si riceve il valore "0" o "1" (in base alle impostazioni dei parametri), è possibile portare il colore della barra RGB ad un valore definito, fisso o lampeggiante. La ricezione di un nuovo telegramma su un altro oggetto 1 bit della funzione di feedback KNX fa sì che la barra RGB attivi un nuovo colore.</p> <p><b>grandezza fisica:</b> con questa opzione, è possibile utilizzare la barra RGB per visualizzare il valore associato a una dimensione fisica. Il colore della barra RGB cambierà in base al valore ricevuto per fornire un'indicazione visiva. È possibile scegliere una dimensione standard (temperatura, energia, ecc.) O un datapoint generico (1,2 e 4 byte disponibili) e assegnare un colore al valore minimo e un altro al valore massimo. I valori intermedi tra minimo e massimo verranno visualizzati con i colori tra quelli selezionati, in base alla ruota dei colori - in senso orario (CW)</p>	

o antiorario (CCW). Se vengono superati i valori minimo e massimo, la barra RGB lampeggia per indicare allarmi o malfunzionamenti.

**Loop di colori:** questa funzione attiva una sequenza di cambio colore automatica; puoi definire la gamma di colori (colori caldi / freddi o tutti i colori) e il tempo di transizione tra due colori. Con l'oggetto "<RGB> Stop Color Loop" è possibile interrompere il loop con il telegramma "0" e quindi riavviarlo con il telegramma "1". Quando il ciclo è fermo è possibile definire un colore fisso per questo stato. Quando si desidera avere più di un dispositivo 9025 con loop di colori demo in esecuzione e tenerli sincronizzati è necessario selezionare un dispositivo come "master" impostando il flag "T" = 1 nell'oggetto "<RGB> Stop Color Loop" e collegarlo con tutti gli altri oggetti "<RGB> Stop Color Loop" degli altri 9025 (che agiranno come slave). Ogni volta che il master cambia colore, l'altro dispositivo viene sincronizzato. È anche necessario impostare tutti i parametri "color led" e "time of color change" sullo stesso valore e di avviarli contemporaneamente.

**Feedback termostato<sup>[1]</sup>:** con questa opzione, la barra RGB visualizzerà un colore correlato al termostato e definito dal parametro "Valore termostato visualizzato"

<b>RGB funzione temporanea</b>	nessuna azione pressione pulsante feedback termostato [1]
<p>[1] visibile solo se la funzione termostato è attiva</p> <p>Questo parametro imposta il comportamento della barra RGB in modalità temporanea; in questa modalità il colore RGB cambia temporaneamente in base ai parametri e successivamente torna alla modalità precedente.</p> <p>nessuna azione:                      no function</p>	

pressione pulsante: ogni volta che si preme il tasto viene visualizzato un colore per un tempo definito. feedback termostato[1]: la barra RGB mostra la modalità HVAC o la modalità Caldo / Freddo o il Setpoint ogni volta che questi valori cambiano a causa della pressione di un pulsante.	
<b>RGB modalità segna passo</b>	disabilitato/abilitato
Abilitando questa funzione viene mostrato un oggetto di comunicazione a 1 bit, esso ha la priorità più alta nell'impostazione del colore della barra RGB. Quando viene ricevuto un telegramma di attivazione su questo oggetto, la barra RGB assume il colore impostato per parametro e questo valore non cambia finché non si riceve un telegramma di disattivazione.	

## 8. Temperatura

La pagina "Temperatura" consente di configurare la sorgente di misurazione della temperatura da utilizzare. Questa pagina è visibile solo se è selezionato "termostato" o "pannello di controllo" o "sensore di temperatura".

PARAMETRO KNX	IMPOSTAZIONI
<b>Temperatura di riferimento</b>	sonda frontale sonda posteriore mix sonda frontale/posteriore sonda KNX mix sonda frontale/KNX mix sonda posteriore/KNX
sonda frontale: è la sonda integrata nel dispositivo sonda posteriore: è la sonda aggiuntiva che può essere collegata al terminale a 2 poli presente sul retro del prodotto. Il sensore deve essere selezionato tra i codici eelectron TS001A01ACC o TS01B01ACC e	

nella pagina "Input" l'ingresso posteriore deve essere impostato come "sonda aggiuntiva"		
sonda KNX : con sonda KNX si intende un sensore remoto che invia ciclicamente la misura della temperatura tramite bus.		
<b>Calibrazione sensore</b>	-10°C ÷ +10°C con risoluzione, 0,1°C	
È possibile aggiungere un offset al valore di temperatura misurato dalla sonda prima che venga inviato sul bus o reso disponibile per la lettura.		
<b>Intervallo di invio</b>	mai	30 min
	1 min	1 h
	5 min	4 h
	10 min	12 h
	15 min	24 h
If you enable the periodic sending the sending interval is set by this parameter.		
<b>Invio su variazione</b>	mai / da 0.1 to 1.5°C	
L'invio di valori può essere impostato anche controllando la differenza tra valore attuale e valore precedente.		

## 9. Sonde di temperatura

Sonda di temperature NTC: codice eelectron TS01A01ACC oppure TS01B01ACC.



TS01A01ACC (da -20°C a +100°C)

TS01B01ACC (da -50°C a +60°C)

Massima lunghezza cavi di connessione : ≤ 20 m (cavo intrecciato)



TS01A01ACC	
Dimensioni in millimetri Tolleranza resistenza NTC: $\pm 3\%$ Intervallo di misura $-20^{\circ}\text{C} \div +100^{\circ}\text{C}$ Cavo: 2 fili singolo isolamento Colore cavo : Nero Colore sonda: Nero	
<b>ATTENZIONE:</b> Mantenere sempre una distanza di almeno 6 mm dalle parti in tensione	

TS01B01ACC	
D1 = 9 mm D2 = 4 mm L2 = 49 mm L1 = 1250 mm Tolleranza resistenza NTC: $\pm 2\%$ Intervallo di misura $-50^{\circ}\text{C} \div +60^{\circ}\text{C}$ Cavo: 2 fili doppio isolamento Colore cavo : Bianco Colore sonda: Bianco	
<b>ATTENZIONE:</b> Mantenere sempre una distanza di almeno 3 mm dalle parti in tensione	

## 10. Funzione Sonda Temperatura

PARAMETRO KNX	IMPOSTAZIONI
<b>Abilita soglia T1 (bassa)</b>	disabilitato/abilitato
Possono essere abilitate due diverse soglie per la temperatura e, per ciascuna soglia, è possibile inviare un telegramma di comando (1 bit) ogni volta che la temperatura misurata supera o scende sotto la soglia. Per ogni soglia è possibile definire se inviare il telegramma "1" quando la temperatura misurata "T" supera la temperatura di soglia "Tx" e quindi inviare il telegramma "0" quando la temperatura misurata "T" diventa inferiore alla temperatura di soglia "Tx" o viceversa.	
<b>Abilita soglia T2 (alta)</b>	disabilitato/abilitato
Vedere descrizione di "Abilita soglia T1 (bassa)".	
<b>Soglia T1</b>	$-40^{\circ}\text{C} \div +90^{\circ}\text{C}$
<b>Soglia T2</b>	$-40^{\circ}\text{C} \div +90^{\circ}\text{C}$
<b>Telegramma da inviare quando T &lt; T1</b>	Telegramma "0" Telegramma "1"
<b>Telegramma da inviare quando T &gt; T2</b>	Telegramma "0" Telegramma "1"
<b>Oggetto abilita/disabilita invio telegrammi soglie</b>	nascondi / mostra
E' possibile abilitare / disabilitare la funzione di controllo a soglia con un oggetto di comunicazione. Quando questo oggetto è abilitato e riceve un telegramma "1" la sonda di temperatura è attiva e invia i telegrammi di trigger in base ai valori di soglia T1 e T2; altrimenti viene inviato periodicamente solo il valore di temperatura.	
<b>Valore iniziale oggetto abilita(1) /disabilita(0)</b>	0 / 1
Consente di inizializzare l'oggetto abilita come attivo (1) o inattivo (0) dopo l'accensione, il ripristino o il download.	

## 11. Funzione Termostato

La funzione di temperatura può essere configurata come termostato per controllare la temperatura di una stanza o di un'area azionando il riscaldamento o il condizionamento, i ventilconvettori, le valvole di climatizzazione o tramite i comandi on / off per gli elementi di riscaldamento / raffreddamento come radiatori, pompe di calore, split , eccetera.



Il termostato utilizza la temperatura in un intervallo da  $-9,9\text{ }^{\circ}\text{C}$  a  $+99,9\text{ }^{\circ}\text{C}$  con una risoluzione di  $0,1\text{ }^{\circ}\text{C}$ .

I valori di setpoint (inclusa la MODALITÀ SETPOINT) da bus sono accettati in un intervallo da  $10\text{ }^{\circ}\text{C}$  a  $50\text{ }^{\circ}\text{C}$

### IMPOSTAZIONI

Il setpoint di controllo può essere modificato dal bus in due modi diversi, tramite uno di questi oggetti:

Modo HVAC

Modo SETPOINT

La scelta corretta da adottare dipende dal dispositivo che funge da master: un cronotermostato, un pannello di controllo o un supervisore SW. Qui elencata la lista di oggetti per cambiare la modalità attiva o il valore di setpoint tramite bus.

### Oggetto SETPOINT

Quando il parametro "Modalità controllo termostato" è selezionato con il valore SETPOINT, la modalità HVAC dell'oggetto non è più visibile. Ogni volta che il termostato riceve un valore sull'oggetto SETPOINT (dimensione 2 byte), viene utilizzato come setpoint per il controllo della temperatura.

Oggetto HVAC (commutazione manuale)

Utilizzando l'oggetto HVAC MODE (dimensione 1 byte), è possibile impostare il termostato in una delle seguenti modalità: OFF; ECONOMIA; STANDBY; COMFORT; ciascuna modalità è associata a un setpoint impostato da un parametro ETS.

La modalità OFF è associata al setpoint di antigelo in modalità riscaldamento e al setpoint di protezione alte temperature in modalità raffreddamento.

Oggetto HVAC (commutazione automatica)

Per questo valore del parametro "Modalità controllo termostato" il comportamento è uguale a quello sopra descritto ma la commutazione dalla modalità di riscaldamento a quella di raffreddamento (e viceversa) è automatica. Con questa impostazione è necessario creare una zona intermedia tra riscaldamento e raffreddamento la cui ampiezza è definita "Banda morta".

Ogni volta che la temperatura diventa maggiore di: **Setpoint comfort riscaldamento + (Banda morta / 2)** è attivo il controllo in raffreddamento; quando la temperatura è invece inferiore a **Setpoint comfort raffreddamento - (Banda morta / 2)** è attivo il controllo in riscaldamento.

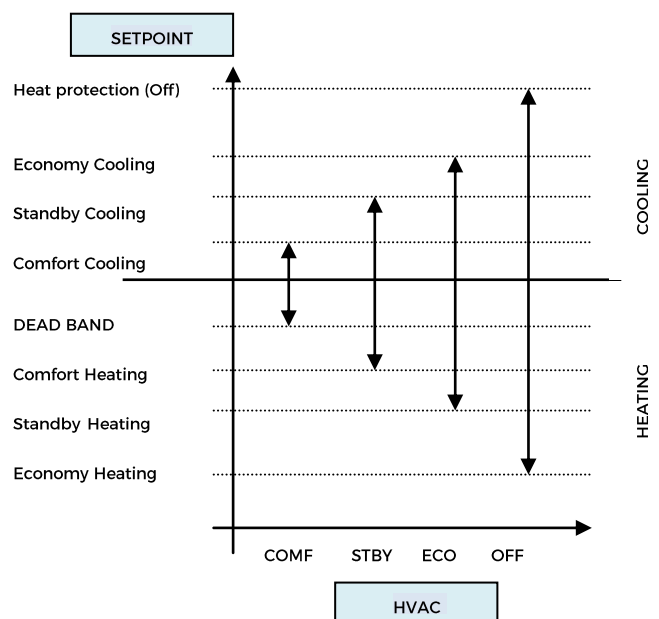

Oggetto SETPOINT COMFORT  
 Oggetto SETPOINT STANDBY  
 Oggetto SETPOINT ECONOMY

Questi oggetti a 2 byte vengono utilizzati per impostare i valori di setpoint per la modalità COMFORT, STANDBY, ECONOMIA.

Ad ogni variazione il setpoint viene salvato in memoria.

Dopo il download questi setpoint vengono riportati ai valori definiti da parametro ETS; all'accensione questi oggetti vengono riportati all'ultimo valore prima dello spegnimento.



Utilizzare questi oggetti di comunicazione per modificare il setpoint corrente per ogni modalità HVAC in base al controllo attivo corrente (riscaldamento o raffreddamento)

OGGETTI SETPOINT	
Telegrammi ricevuti su:	Setpoint variato:
ECONOMY ( OBJ # 82 )	Setpoint economia raffrescamento
STANDBY ( OBJ # 83 )	Setpoint standby raffrescamento
COMFORT ( OBJ # 84 )	Setpoint comfort raffrescamento
COMFORT ( OBJ # 81 )	Setpoint comfort riscaldamento
STANDBY ( OBJ # 80 )	Setpoint standby riscaldamento
ECONOMY	Setpoint economia

( OBJ # 79 )	riscaldamento
--------------	---------------

COMFORT object

L'oggetto COMFORT (dimensione 1 bit) è visibile solo quando è selezionato il parametro "Modo controllo termostato" con il valore HVAC MODE.

Quando viene ricevuto un telegramma "1", il termostato passa in modalità COMFORT (vale sia per il riscaldamento che per il raffrescamento)

Alla ricezione di un telegramma "0", il termostato ritorna alla modalità impostata dall'oggetto HVAC MODE.

La modalità COMFORT può essere impostata anche in modo temporizzato. dopo un tempo impostato da un parametro, il termostato ritorna nella modalità precedente.

PARAMETRO KNX	IMPOSTAZIONI
Oggetto Comfort	temporizzato non temporizzato
Durata forzatura comfort [min]	1.. 255 (minuti)

Oggetto CONTATTO FINESTRA

Questo oggetto, se abilitato, ha una priorità più alta di HVAC MODE, SETPOINT MODE, COMFORT. Quando viene ricevuto un telegramma ("0" o "1") sull'oggetto di comunicazione "Contatto Finestra", il termostato entra in una modalità di risparmio energetico: modo PROTEZIONE (se in esecuzione in MODALITÀ HVAC) o protezione antigelo Setpoint / alta temperatura (se in esecuzione in MODALITÀ SETPOINT)

Se il telegramma ricevuto indica che la finestra è aperta, il termostato cambia modalità o setpoint dopo 1 minuto dalla ricezione del telegramma.

Quando riceve un telegramma corrispondente allo stato "finestra chiusa" ripristina la modalità precedente, sempre con un ritardo di 1 minuto. Il valore di VARIAZIONE SETPOINT (se attivato) viene sempre ripristinato.

### Oggetto VARIAZIONE SETPOINT

L'oggetto VARIAZIONE SETPOINT consente di modificare temporaneamente il valore del setpoint utilizzato dal termostato applicando un offset al valore corrente.

Se il termostato funziona in "MODALITÀ HVAC", il valore di offset viene applicato dal momento della ricezione di un telegramma valido sull'oggetto REGOLAZIONE SETPOINT fino a quando questo valore non cambia, anche in caso di modifica della modalità attiva (Comfort e Standby). Quando il dispositivo entra in modalità Economy questo valore può essere resettato o meno in base al parametro "Reset variazione setpoint con HVAC economia). Entrando in modalità PROTEZIONE il valore dell'oggetto VARIAZIONE SETPOINT è forzato a 0.

Allo stesso modo, se il termostato sta funzionando in SETPOINT MODE il valore di offset viene applicato anche quando il valore di setpoint ricevuto su questo oggetto cambia.

### Oggetto SONDA ADDIZIONALE

È possibile abilitare la lettura di una seconda sonda esterna che invia i dati di misura al termostato tramite l'oggetto di comunicazione SONDA ADDIZIONALE di dimensione 2 byte.

<b>Tempo di sorveglianza sonda KNX (0=disabilitato) [min]</b>	0..255 (min)
Ogni volta che il termostato riceve un dato valido dalla sonda KNX, considera questo valore nel calcolo della temperatura misurata e resetta il timeout interno (tempo di monitoraggio).	



Se la sonda KNX è abilitata, il tempo di monitoraggio viene utilizzato per verificare se il sensore di temperatura aggiuntivo invia periodicamente dati validi al termostato. Questo meccanismo evita di considerare validi alcuni dati che

possono essere vecchi di ore o di giorni come accadrebbe se, ad esempio, il sensore aggiuntivo non dovesse funzionare o il termostato non potesse ricevere dati per un lungo periodo di tempo.



Si consiglia vivamente di impostare un valore per il tempo di sorveglianza del sensore aggiuntivo che sia più del doppio del periodo impostato per l'invio ciclico del sensore aggiuntivo.

### Oggetto SETPOINT ATTUALE

L'oggetto SETPOINT ATTUALE invia il setpoint in uso e viene inviato ogni volta che:

- l'oggetto modo HVAC cambia
- L'oggetto SETPOINT cambia
- L'oggetto VARIAZIONE SETPOINT cambia
- Dopo un download
- Dopo un minute dal power on

### Due punti on/off

Algoritmo di controllo "2 punti on / off" è utilizzato per controllare gli elementi di riscaldamento o raffreddamento accendendo e spegnendo gli stessi elementi quali radiatori, riscaldamenti a pavimento con valvole di intercettazione, caldaie, ecc ..

Quando il termostato passa in "modalità inverno" (riscaldamento) invia un comando di spegnimento sull'oggetto RAFFRESCAMENTO ON/OFF e aziona il controllo solo tramite l'oggetto RISCALDAMENTO ON / OFF (l'oggetto RAFFREDDAMENTO ON / OFF non viene quindi più aggiornato finché non ritorna in "modalità raffrescamento").

Pertanto nella transizione dalla modalità "inverno" a "estate" invia un comando di spegnimento sui comandi di RISCALDAMENTO ON / OFF e attiva il controllo attraverso l'oggetto ON / OFF RAFFREDDAMENTO.

controllo on/off in riscaldamento:

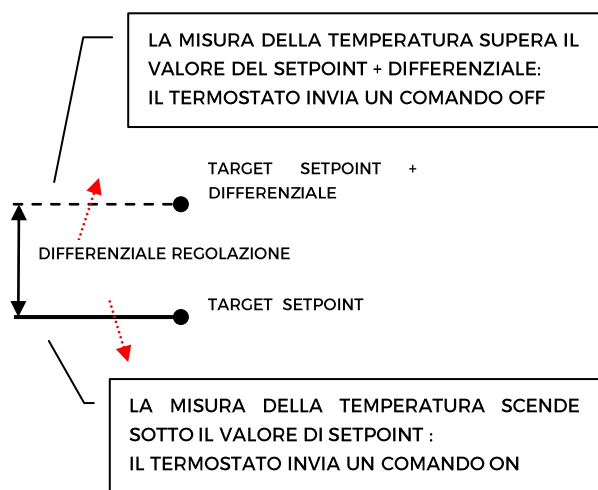

controllo on/off in raffreddamento:

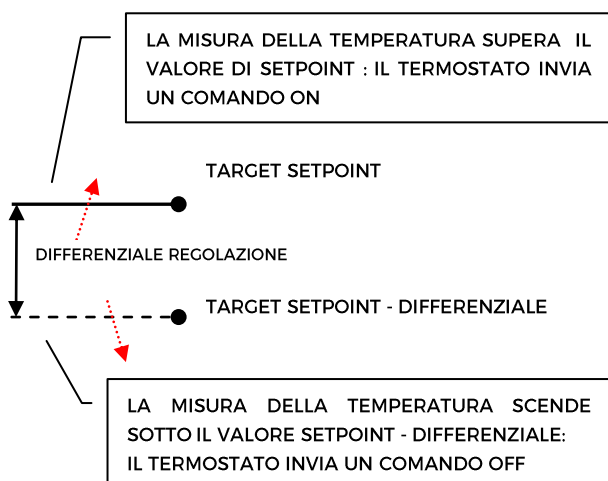

## Controllo proporzionale integrale PWM

Il controllo proporzionale integrale con PWM è un algoritmo che riduce gli effetti dell'isteresi attorno al valore del setpoint regolando il controllo in valori compresi tra 0% e 100% dove 0% significa "off - nessuna azione" e 100% significa "azione di controllo massimo".

Una volta definito un tempo di ciclo, il termostato imposta l'attuatore su ON per una frazione del tempo di ciclo e OFF per la parte rimanente. Pilotare l'attuatore con un valore di controllo dell'80% significa renderlo attivo (cioè ON) per l'80% del tempo di ciclo e OFF per il restante 20%.

PARAMETRO KNX	IMPOSTAZIONI
<b>Tempo di ciclo</b>	10, 20, 30, 60 min
Definisce l'intervallo di tempo su cui attuare il controllo proporzionale	
<b>Banda proporzionale [Bp]</b>	1, 2, 3, 4, 5 °C
La banda proporzionale Bp è un intervallo di temperature tra "Setpoint" e "Setpoint-Bp" in modalità riscaldamento e tra "Setpoint" e "Setpoint + Bp" in modalità raffreddamento, all'interno di questo intervallo il termostato controlla la temperatura utilizzando l'algoritmo proporzionale; all'esterno di questa banda l'attuatore è comandato sempre in ON o OFF. Quando la temperatura è all'interno di questo intervallo, attenderà la fine del tempo di ciclo prima di calcolare il tempo di ON e di OFF del ciclo successivo. Quando la temperatura è al di fuori di questo intervallo cioè sotto "Setpoint-Bp" in modalità riscaldamento o sopra "Setpoint + Bp" in modalità raffreddamento, non appena la temperatura rientra nella Bp inizia un nuovo ciclo.	
<b>Tempo di Integrazione [T]</b>	5 .. 250 min
Definisce la durata del tempo di integrazione	

## Controllo proporz. integrale continuo

Questa modalità di controllo è molto simile a "Controllo proporzionale integrale con PWM" in termini di algoritmo e parametri. Questa modalità utilizza un oggetto da 1 byte (valore %) per inviare il comando sul bus.

## Fan coil on/off

Il ventilconvettore è un dispositivo che controlla il flusso di liquido di raffreddamento o di riscaldamento e che aziona una valvola (modello a 2 tubi) o due valvole (modello a 4 tubi).

Il liquido scambia calore con l'ambiente attraverso un sistema di ventilazione controllato da un ventilatore. La ventola è azionata da un motore che in genere ha 3 avvolgimenti che possono essere attivati a 3 velocità distinte.

Logica di controllo per un fancoil a 3 velocità in riscaldamento.

Quando la temperatura aumenta:

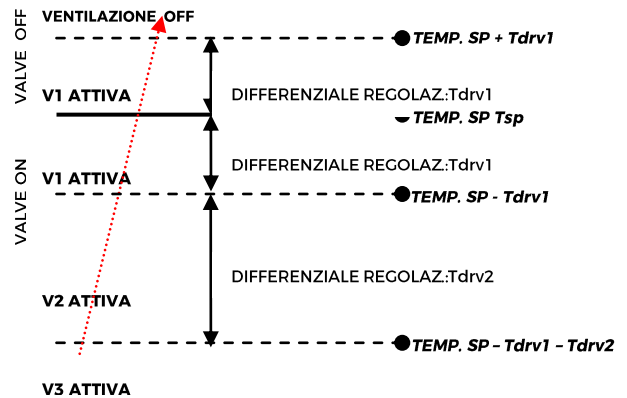

Quando la temperatura diminuisce

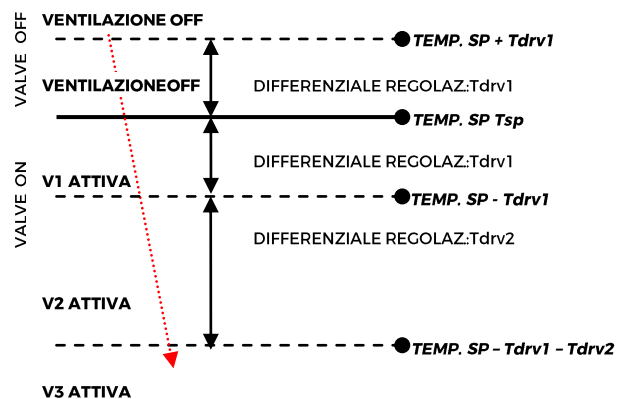

Dove:

$T_{sp}$  : Temperatura di setpoint

$T_{drv1}$  : differenziale regolazione risc. Velocità V1

$T_{drv2}$  : differenziale regolazione risc. Velocità V2

Logica di controllo per fancoil a 3 velocità in raffreddamento:

Quando la temperatura diminuisce:

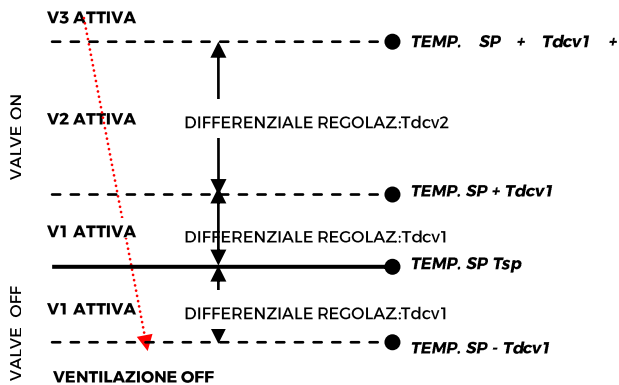

Quando la temperatura aumenta

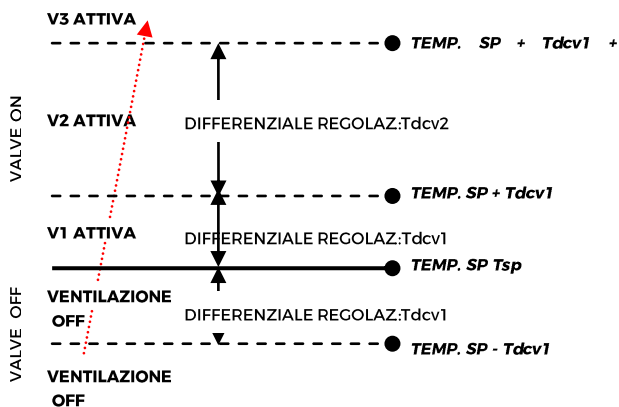

Dove :

- $T_{sp}$  : Temperatura di setpoint  
 $T_{dvc1}$  : differenziale regolazione raff. VelocitàV1  
 $T_{dvc2}$  : differenziale regolazione raff.VelocitàV2

## Controllo fancoil PI

La logica e i parametri sono gli stessi utilizzati in On / off con la modalità di controllo PWM; la differenza è che ora il valore proporzionale viene inviato al bus tramite un oggetto di formato 1 byte come valore % da 0% a 100%.

Questa modalità è utile per controllare i fancoil (selezionando 2 o 4 tubi) o generici attuatori proporzionali come driver di valvole, in tal caso collegare solo l'oggetto a 1 byte evitando di collegare gli oggetti valvola.

Oggetto CONTROLLO CONTINUO

Questo oggetto da 1 byte invia il valore di controllo % all'attuatore..

## Vavola addizionale



In modalità fan coil è possibile, in sistemi a 4 tubi, abilitare un oggetto valvola aggiuntivo. Questo oggetto viene utilizzato quando il termostato deve gestire 2 diversi sistemi, uno in riscaldamento e uno in raffreddamento. Si supponga di disporre di un sistema a pavimento in modalità riscaldamento e un sistema di fancoil a 3 velocità in modalità raffreddamento .

Per gestire questo sistema è necessario :

- Impostare il parametro: "Impostazioni Termostato > usa termostato per controllo fancoil" = yes
- Impostare il parametro "Fan coil - controllo ON/OFF > Abilita accensione velocità fancoil"= raffreddamento oppure "Fan coil - controllo continuo > Abilita accensione velocità fancoil"= raffreddamento
- Impostare il parametro "Fan coil - controllo ON/OFF > Tipo di impianto" = 4 tubi oppure

“Fan coil - controllo continuo > Tipo di impianto” = 4 tubi

- Impostare il parametro “Abilita valvola addizionale”=abilitato
- Impostare il parametro “Valvola addizionale > Abilita valvola con”=riscaldamento
- Impostare il parametro “Valvola addizionale > Algoritmo di controllo” = *come richiesto dalle condizioni di impianto.*

## Forzatura velocità Fancoil

In modalità fancoil (gestione 1 bit o 1 byte), è possibile forzare l'uso di una sola velocità e bypassare la selezione automatica delle stesse. Questa modalità è utile, ad esempio, in stanze di piccole dimensioni come le camere d'albergo, o in nel caso in cui la velocità della ventola può causare rumore. Per attivare la forzatura, è necessario agire sull'oggetto 1 bit che seleziona AUTO / MAN e quindi sull'oggetto che attiva la velocità desiderata (3x1 oggetto a 1 bit o 1 oggetto a 1 byte in modalità %).

## Oggetto Ventilazione ON/OFF

Quando si utilizza il fancoil, è possibile attivare anche la modalità "ventilazione". In questa modalità, il fancoil non spegne mai la ventola anche quando, dopo aver raggiunto il setpoint desiderato, la valvola di riscaldamento / raffreddamento si chiude. In ogni caso è necessario impostare la velocità desiderata per la ventilazione mediante l'oggetto forzatura velocità; in AUTO mode infatti la ventilazione si fermerà al raggiungimento del setpoint. È anche possibile rendere la modalità "ventilazione" già attiva dopo il download senza doverla accendere / spegnere tramite un oggetto di comunicazione.

## Sonda di temperatura - errori / misure fuori range



Se la sonda di temperatura è scollegata o in corto circuito, l'azione di controllo viene interrotta e gli attuatori controllati vengono disattivati.



Il valore della temperatura inviata sul bus in caso di disconnessione o cortocircuito della sonda o per un valore misurato fuori intervallo è 0 ° C (in accordo allo standard KNX DPT\_Value\_Temp 9.001 )

## Oggetto <Generale> Allarme

In caso di guasto della sonda di temperatura o di misurazione fuori *range* viene inviato sul bus un telegramma con valore “1” dall'oggetto di comunicazione a 1 bit - obj # 47: <Generale> Allarme ". Non appena il sensore di temperatura funziona nuovamente viene trasmesso il valore "0".

Per gestire correttamente la sonda interna o posteriore o KNX via bus fare riferimento alle seguenti modalità di configurazione:

MODO CONFIGURAZIONE 1
<b>Sonda frontale</b>
se la sonda di temperatura è scollegata o in corto circuito, l'azione di controllo viene interrotta e gli attuatori controllati vengono disattivati.
scollegamento sonda / corto circuito / misurazione fuori range:
Obj # 71 "Temperatura Attuale" non viene inviato
Obj # 47 "Allarme" trasmette "1"

MODO CONFIGURAZIONE 2
<b>Solo sonda posteriore</b>
se la sonda di temperatura è scollegata o in corto circuito, l'azione di controllo viene interrotta e gli attuatori controllati vengono



disattivati.

scollegamento sonda / corto circuito /  
misurazione fuori range:

Obj # 71 "Temperatura Attuale " non viene  
inviato

Obj # 47 "Allarme" trasmette "1"

### MODO CONFIGURAZIONE 3

Solo sonda KNX

La sonda KNX viene letta considerando l'ultimo  
valore ricevuto sull'Obj # 72 "Temperatura  
sonda KNX".

Se il valore della sonda KNX è fuori portata o il  
tempo di sorveglianza scade senza alcun  
messaggio ricevuto, il termostato inizia  
considerando solo la sonda interna finché non  
riceve un nuovo valore valido dalla sonda KNX;  
in questo caso il valore aggiuntivo viene  
nuovamente conteggiato.

Obj # 47 "Allarme" trasmette "1" finché la sonda  
KNX non viene nuovamente ricevuta

### MODO CONFIGURAZIONE 4

Mix sonda frontale e sonda posteriore

Il valore della temperatura inviata sul bus è la  
media ponderata tra i valori della sonda frontale  
e posteriore.

Se una delle 2 sonde non funziona  
(scollegamento sonda o corto circuito o  
misurazione fuori range) il termostato inizia  
considerando solo l'altra sonda.

Obj # 47 "Allarme" trasmette "1"

### CONFIGURATION MODE 5

Mix sonda frontale e sonda KNX

Mix sonda posteriore e sonda KNX

La sonda KNX viene letta considerando l'ultimo  
valore ricevuto sull'Obj # 72 "Sonda  
temperatura KNX".

Il valore della temperatura inviata sul bus è la  
media ponderata tra i valori della sonda frontale  
e KNX.

Se il valore della sonda KNX è fuori range o il  
tempo di sorveglianza scade senza aver ricevuto  
alcun messaggio, il termostato inizia  
considerando solo l'altra sonda finché non  
riceve un nuovo valore valido dalla sonda KNX;  
in questo caso il valore da bus viene  
nuovamente considerato.

## 12. Comportamento del termostato su caduta tensione, ripristino e download.

### Comportamento su caduta tensione

In caso di caduta della tensione bus, nessuna  
azione viene eseguita dal dispositivo; il  
comportamento degli attuatori controllati deve  
essere impostato utilizzando i parametri degli  
stessi attuatori.

### Comportamento su ripristino tensione

Al ripristino della tensione del bus tutti gli  
oggetti di comunicazione sono impostati a 0  
tranne gli oggetti per i quali viene definito un  
parametro per il valore iniziale; il termostato  
mantiene questi valori in memoria e li recupera  
al ripristino della tensione:

- Modalità caldo / freddo
- Modalità HVAC
- Setpoint base
- Variazione setpoint
- Forzatura in modalità manuale
- Ventilazione

I valori di controllo (cioè i comandi per gli  
attuatori) vengono calcolati utilizzando il

setpoint e la temperatura effettivi rilevati al ripristino.



Dopo l'accensione, il dispositivo ricalcola i comandi agli attuatori e li accende, se necessario, altrimenti non esegue alcuna azione; si consiglia di impostare il comportamento dell'attuatore in modo da spegnere l'apparecchiatura di riscaldamento / raffreddamento dopo il ripristino del bus.

### Comportamento al download ETS

Dopo il download è possibile impostare il valore iniziale di:

- Modalità caldo / freddo
- Modalità HVAC
- Ventilazione

Per altri oggetti di comunicazione il comportamento è identico al ripristino della tensione del bus.

## 13. Pannello di controllo

Se si abilita il pannello di controllo, si dispone di una serie di oggetti di comunicazione che consentono al dispositivo di scambiare dati con un dispositivo di controllo della temperatura ambiente. Questa modalità consente di fornire dei pulsanti impostati per interfacciarsi con un dispositivo che ha gli algoritmi di controllo della temperatura integrati. Si consiglia l'utilizzo della funzione "pulsante speciale".

Oggetti disponibili per il pannello di controllo:

Funzione	Descrizione oggetto		Direzione
Gestione OFF	comando	Invia comando	→ sul bus
	feedback	riceve stato	← dal bus
	toggle	Quando viene ricevuto 1 bit il comando si inverte e viene inviato	← dal bus
Gestione Heat/Cool	comando	Invia comando	→ sul bus
	feedback	riceve stato	← dal bus
	toggle	Quando viene ricevuto 1 bit il comando si inverte e viene inviato	← dal bus
	Valvola heat	riceve stato	← dal bus
	Valvola cool	riceve stato	← dal bus
Gestione AUTO/MAN	comando	Invia comando	→ sul bus
	feedback	riceve stato	← dal bus
	Toggle	Quando viene ricevuto 1 bit il comando si inverte e viene inviato	← dal bus
Gestione SETPOINT	Riferim. SP	Riceve la temperature di riferimento	← dal bus
	SP attuale	Invia il setpoint attuale	→ sul bus
	decrem. / incrementa	Quando viene ricevuto 1 bit il setpoint incrementa/decrementa	← dal bus
	reset adjustment	Quando viene ricevuto 1 bit la "variazione setpoint" incrementa/decrementa	← dal bus
Gestione HVAC e HVAC CONTROL	comando	Invia comando	→ sul bus
	feedback	riceve stato	← from bus
	decrem. / incrementa	Quando viene ricevuto 1 bit il modo HVAC incrementa/decrementa	← from bus
Gestione FANCOIL ON/OFF	Speed <x> command	Invia comando	→ sul bus
	Speed <x> Feedback	riceve stato	← from bus
	decrem. / incrementa	Quando viene ricevuto 1 bit la velocità incrementa/decrementa	← from bus
Gestione FANCOIL %	comando velocità	Invia comando	→ sul bus
	feedback velocità	riceve stato	← from bus
	decrem. / incrementa	Quando viene ricevuto 1 bit la velocità incrementa/decrementa	← from bus

## 14. Ingresso

L'ingresso posteriore può essere configurato come ingresso analogico o digitale. Quando configurato come ingresso analogico può essere collegato a una sonda di temperatura (codice TS00A01KNX o TS00B01KNX) e utilizzato per effettuare un mix della misura con la sonda frontale o per gestire in on / off un carico come uno scalda salviette ecc.

Come input digitale può avere tutte le funzionalità elencate per i pulsanti frontali.

## 15. Umidostato

La versione RH07A01KNX include un sensore di umidità per eseguire la misurazione dell'umidità ambientale con una tolleranza del  $\pm 2\%$  tra 0% e 90% di umidità relativa.

È possibile impostare 2 diverse soglie di umidità relativa e inviare comandi a 1 bit di ON e OFF quando si oltrepassa ciascuna soglia dal basso verso l'alto e viceversa. Questi oggetti a 1 bit e tutti i comandi possono essere abilitati e disabilitati da bus utilizzando un oggetto di comunicazione a 1 bit.

## 16. Logiche

Le funzioni logiche sono organizzate in gruppi di 3 oggetti: 2 ingressi e 1 uscita, eccetto quella denominata "espressione logica" che verrà descritto in seguito. Lo schema delle logiche è il seguente:

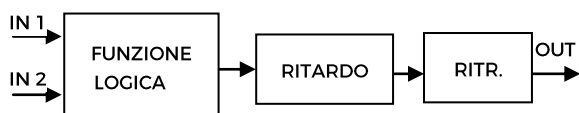

### Ingressi

Il tipo di dato in ingresso può essere bit, byte, float ecc a seconda della logica scelta.

IN1 è sempre presente. IN2 può essere non presente.

### Ritardo

L'uscita logica può essere ritardata in base al parametro ETS, se viene ricevuto un nuovo valore, l'uscita viene sovrascritta e il ritardo è resettato.

### Ritrasmissione

L'uscita ritardata può essere ritrasmessa n volte secondo i parametri ETS

### Logic function

Il tipo di funzione logica è definito da un parametro ETS; qui la lista delle funzioni:

NOME FUNZIONE	DESCRIZIONE
Disabled	Il blocco logico è disabilitato, nessun parametro / oggetto è visibile.
bit no transfer	Solo ritardo e ritrasmissione. IN1 è a 1 bit. IN2 è disabilitato. OUT è a 1 bit.
byte no transfer	Solo ritardo e ritrasmissione. IN1 è a 1 byte. IN2 è disabilitato. OUT è a 1 byte.
bit NOT	OUT = NOT IN1 IN1 è a 1 bit. IN2 è disabilitato. OUT è a 1 bit.
bit AND	OUT = IN1 AND IN2 IN1 è a 1 bit IN2 è a 1 bit OUT è a 1 bit.
bit OR	OUT = IN1 OR IN2 IN1 è a 1 bit IN2 è a 1 bit OUT è a 1 bit.
bit NAND	OUT = NOT (IN1 AND IN2) IN1 è a 1 bit IN2 è a 1 bit OUT è a 1 bit.
bit NOR	OUT = NOT (IN1 OR IN2) IN1 è a 1 bit IN2 è a 1 bit OUT è a 1 bit.
bit XOR	OUT = IN1 XOR IN2 IN1 è a 1 bit IN2 è a 1 bit

	OUT è a 1 bit.
bit XNOR	OUT = NOT (IN1 XOR IN2) IN1 è a 1 bit IN2 è a 1 bit OUT è a 1 bit..
conversione bit a byte	2 parametri ETS: BYTE_0, BYTE_1. Quando riceve 0 is viene inviato il valore BYTE_0. Quando riceve 1 is viene inviato il valore BYTE_1 IN1 è a 1 bit. IN2 è disabilitato. OUT è a 1byte.
conversione byte a bit	1 parametro ETS BYTE_V. Quando riceve un valore uguale a BYTE_V viene inviato un telegramma 0,1, oppure nulla. Quando riceve un valore diverso da BYTE_V viene inviato un telegramma 0,1, oppure nulla. IN1 è a 1 byte. IN2 è disabilitato. OUT è a 1bit.
funzione soglia per byte	1 parametro ETS BYTE_V. Quando riceve un valore minore o uguale a BYTE_V viene inviato un telegramma 0,1, oppure nulla. Quando riceve un valore maggiore di BYTE_V viene inviato un telegramma 0,1, oppure nulla. IN1 è a 1 byte. IN2 è disabilitato. OUT è a 1bit.
funzione soglia per 2 byte	1 parametro ETS: 2BYTE_F. Quando riceve un valore minore o uguale a 2BYTE_F viene inviato un telegramma 0,1, oppure nulla. Quando riceve un valore maggiore di 2BYTE_F viene inviato un telegramma 0,1, oppure nulla. IN1 is a 2 bytes float. IN2 is disabled. OUT is a bit.
funzione soglia per 4 byte	1 parametro ETS: 4BYTE_F. Quando riceve un valore minore o uguale a 4BYTE_F viene inviato un telegramma 0,1, oppure nulla. Quando riceve un valore maggiore di 4BYTE_F viene inviato un telegramma 0,1, oppure nulla. IN1 is a 4 bytes float. IN2 is disabled. OUT is a bit.
Espressione libera	Vedi paragrafo successivo

### Espressione

L'espressione logica può essere utilizzata per implementare la logica personalizzata e l'operazione aritmetica tra i valori ricevuti sul bus KNX. L'espressione logica ha 5 oggetti: 4 input e 1 output. Lo schema di espressione logica è il seguente:

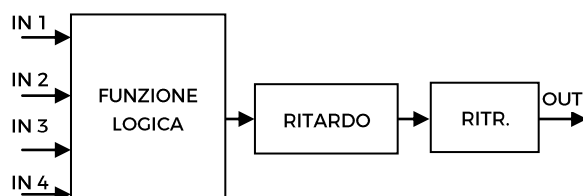

### Oggetti Input (A, B, C, D) e Output (OUT)

I datapoint possono essere configurati attraverso un parametro ETS:

- bit
- unsigned byte
- signed byte
- unsigned 2 bytes
- signed 2 bytes
- float 2 bytes (eg. temperatura, umidità, ...)
- unsigned 4 bytes
- signed 4 bytes
- float 4 bytes (eg. potenza, energia, ...)

### Espressione

Configurabile tramite un parametro ETS di tipo stringa di massimo 16 caratteri. L'output della logica è la valutazione aritmetica di questa espressione.

Gli oggetti di input sono accessibili tramite le loro lettere (A, B, C, D), il risultato viene inviato al blocco di ritardo.

Operatori ammessi:

"+"	somma aritmetica
"-"	sottrazione aritmetica
"*"	moltiplicazione aritmetica
"/"	divisione aritmetica
"&"	AND logico
" "	OR logico
"^"	XOR logico
"!"	NOT logico

"(" and ")" operatore di raggruppamento.

Esempi:

"(A+B+C)/3" Calcola la media di A,B,C,  
 "A\*9/5+32" converte oggetto A da gradi Celsius degrees in gradi Fahrenheit  
 "A\*10" converte oggetto A da KW a W  
 "A\*3.6" converte oggetto A m/s a Km/h

- Le virgolette non devono essere incluse nelle espressioni
- Se i caratteri errati o non riconosciuti vengono utilizzati nell'espressione, non verranno elaborati ma scartati.

## 17. Virtual holder (funzione presenza automatica)

La funzione Virtual Holder è attivata abilitando il parametro corrispondente nella pagina "Parametri Generali".

Il campo di applicazione è in genere la stanza d'albergo in cui, utilizzando questa funzione, è possibile non installare la tasca porta badge del sistema di controllo accessi.

Questo modulo logico fornisce una serie di parametri e oggetti di comunicazione che, opportunamente configurati, consentono di riconoscere se una persona sta occupando o meno la stanza.

### Definizioni:

**VH** = Virtual Holder

**CO** = Oggetto di comunicazione

**IN** = CO che riceve telegrammi dal bus

**OUT** = CO che invia telegrammi sul bus

**Welcome** = evento che si innesca quando qualcuno entra in una stanza che non era in stato "occupato"

**Goodbye** = evento che si innesca quando la stanza passa in stato "non occupato"

## Come funziona

Quando una o più persone entrano nella stanza, questo evento viene riconosciuto dall'apertura della porta e se, dopo che essa viene chiusa, la presenza del cliente è ancora identificata, allora il modulo logico decide che il cliente è nella stanza altrimenti determina che è fuori dalla stanza. Il numero minimo di sensori richiesti per far funzionare correttamente questa logica è:

- un contatto porta per ogni porta della stanza, questo contatto deve essere rilevato da un dispositivo KNX che invia sul bus il valore "0" quando la porta è chiusa e il valore 1 quando la porta è aperta
- almeno un rilevatore di presenza per ciascuna area; questo rilevatore di presenza può essere KNX o convenzionale con uscita a contatto pulito per essere collegato a un ingresso KNX. Questo dispositivo deve inviare sul bus il valore "1" quando viene rilevata la presenza e il valore 0 quando la presenza non viene più rilevata.

## Oggetti di comunicazione

<VH> Camera prenotata	IN	1 bit
Impostando questo CO su "1", lo stato della VH è impostato su "camera prenotata"; se impostato su "0" lo stato è "camera non prenotata". Il modulo VH può avere un comportamento diverso se la stanza è prenotata o meno; il valore predefinito per questo stato può essere impostato utilizzando il parametro "Stato di prenotato dopo il download".		
<VH> Segnalazione cliente (Type1)	IN	1 bit
<VH> Segnalazione servizio (Type2)	IN	1 bit
<VH> Segnalazione manutenzione (Type3)	IN	1 bit
Questi CO possono essere utilizzate per comunicare al modulo VH che sta entrando nella stanza. Ciò può essere ottenuto utilizzando un		

lettore di controllo accessi KNX (Synchronicity by eelectron) o interfacciare altri sistemi di accesso con il bus KNX		
<VH> Presenza cliente (Type1)	OUT	1 bit
<VH> Presenza servizio (Type2)	OUT	1 bit
<VH> Presenza manutenzione (Type3)	OUT	1 bit
Questi CO possono essere utilizzati per inviare dal modulo VH informazioni su chi è entrato nella stanza a un supervisore.		
<VH> Abilita Sensore Remoto	IN	1 bit
CO #109 - vedere il paragrafo "Abilita sensore remoto" (Abilitazione globale).		
<VH> Uscita Presenza	OUT	1 bit
Questo CO invia "1" quando qualcuno viene rilevato all'interno della stanza (presenza) e "0" quando nessuno viene rilevato all'interno della stanza e il "tempo di attesa presenza" è scaduto (assenza).		
<VH> HVAC Output	OUT	1 byte
Questo CO viene utilizzato per inviare comandi HVAC in caso di presenza e assenza. I comandi possono essere impostati in modo diverso se la stanza è prenotata o meno e se la persona che entra nella stanza è cliente, servizio o manutenzione.		
<VH> Uscita Aggiuntiva	OUT	1 byte
Questo CO viene utilizzato per inviare comandi in caso di presenza e assenza. I comandi possono essere impostati in modo diverso se la stanza è prenotata o meno e se la persona che entra nella stanza è ospite, servizio o manutenzione.		

## Parametri - Generale

PARAMETRO KNX	IMPOSTAZIONI
Tempo max. attesa rilevazione presenza	1 min to 3 hours
Questo parametro imposta il "tempo di attesa" per il modulo VH. Il "tempo di attesa" è il tempo innescato dall'apertura e dalla conseguente chiusura della porta. Durante questo periodo la stanza è in modalità "attesa" e di seguito può	

entrare nello stato "occupato" o "non occupato". Si suggerisce di impostare questo parametro con valori di tempo non troppo breve per evitare di non riconoscere la presenza di persone nella stanza e non troppo lunghi per evitare di attivare i servizi di camera troppo a lungo dopo che i clienti se ne sono andati.	
Tempo di invio ciclico presenza	Nessuna trasmissione ciclica, da 1 min a 1 ora
Oggetto "<VH> Uscita Presenza" può essere inviata ciclicamente se questo parametro è impostato diversamente da "Nessuna trasmissione ciclica".	
Latenza del sensore presenza	da 10 a 63 sec.
Questo parametro è correlato al tempo impostato sul rilevatore di presenza. La maggior parte dei rilevatori di presenza mantiene lo stato di presenza per un numero configurabile di secondi; impostare questo parametro allo stesso valore. Si consiglia di impostare questa durata al minimo (10 secondi o meno se il sensore lo permette). Se il rilevatore di presenza è convenzionale (uscita contatto a secco collegata a un ingresso KNX), questa durata è il tempo del relè. Se la regolazione locale (trimmer) del rilevatore di presenza convenzionale è impostata su 10 sec. allora impostare anche questo parametro su 10 sec.	
Invia "welcome" se rileva presenza	non inviare / invia
Questo parametro definisce il comportamento quando il modulo VH rileva una presenza all'interno della stanza e si trova in stato "non occupato" (presenza imprevista). È possibile inviare o meno l'evento di benvenuto.	
Stato di "abilita ingressi sensore remoto" dopo il download	disabilitato/abilitato
Vedi paragrafo Ingressi sensore Remoto (Abilitazione Globale).	
Stato di "prenotato" dopo download	non prenotato / prenotato

Imposta il valore iniziale per l'oggetto "<VH> Camera prenotata"	
<b>Presenza con porta aperta</b>	permetti / vieta
Questo parametro definisce il comportamento quando il modulo VH rileva la porta aperta. Se la porta rimane aperta più a lungo del tempo di attesa questo parametro definisce se mantenere al presenza attiva o meno	

## Parametri - Ingressi remoti

In questa pagina l'installatore deve impostare quale tipo di sensore è collegato al modulo VH

PARAMETRO KNX	IMPOSTAZIONI
<b>Ingresso remoto &lt;x&gt;</b>	disabilitato porta sensore presenza bus sniffer

**disabilitato:** non uato

**porta:** impostare questa opzione se l'oggetto di comunicazione "<VH> Ingresso remoto x Porta" è collegato a un ingresso KNX del contatto porta.

**sensore presenza:** impostare questa opzione se l'oggetto di comunicazione "<VH> Ingresso remoto x presenza" è collegato a un oggetto di comunicazione KNX del rilevatore di presenza.

**bus sniffer:** impostare questa opzione se l'oggetto di comunicazione "<VH> Ingresso remoto x" è collegato a un CO generico utilizzato nella stanza.



### Utilizzo dell'opzione Bus Sniffer.

Quando una persona occupa una stanza interagisce con essa. Accendere o spegnere una luce nella stanza principale o nel bagno dà l'indicazione della presenza di persone all'interno della stanza. Per ridurre il rischio di non identificare correttamente lo stato di "stanza occupata", si consiglia di collegare un ingresso

"bus sniffer" a tutti gli oggetti a 1 bit che possono essere inviati al bus solo dalla presenza di una persona nella stanza come la luce del bagno o dello specchio o del comodino oppure il contatto finestra, ecc...



### ATTENZIONE - USO CO INGRESSO REMOTO

- un ingresso remoto (di tipo porta) deve essere collegato ad un solo telegramma di attivazione / disattivazione di un'unica porta;
- un ingresso remoto (di tipo presenza) deve essere collegato ad un solo sensore presenza
- un ingresso remoto (di tipo bus sniffer) può essere collegato a più di un dispositivo.

<b>Ingressi locali</b>	disabilitato porta sensore presenza
------------------------	---

L'ingresso locale può essere collegato a un contatto porta o a un rilevatore di presenza convenzionale per; inoltre impostando questo ingresso come "ingresso digitale" e "attivazione su pressione / rilascio" è possibile inviare anche telegramma sul bus KNX per altri scopi.

## Abilita sensore remoto (Abilitazione Globale)

Questo CO (#109) viene utilizzato quando è necessario considerare 2 stanze adiacenti a volte come separate a volte invece unite come se fossero una singola stanza (suite).

Questa possibilità deve essere prevista in fase di installazione, quindi gli oggetti di comunicazione devono essere collegati come descritto di seguito se si desidera passare da una configurazione (2 camere singole) a un'altra (una camera doppia) e viceversa.

Per gestire questa situazione, è necessario attivare e configurare entrambi i moduli "Virtual Holder" delle 2 stanze singole.

Il principio è quello di collegare i sensori (porta, presenza e sniffer) della stanza 1 alla VH della

stanza 2 e viceversa; tuttavia, il parametro "Ingresso subordinato a abilitazione globale" per ogni singolo ingresso remoto deve essere configurato correttamente.

Per i sensori che si trovano nella stanza 1, questo parametro deve essere impostato su "non subordinato" sulla stanza 1 "Virtual Holder" mentre dovrebbe essere "subordinato" alla VH della stanza 2.

Lo stesso principio deve essere applicato ai sensori della stanza 2 che devono essere "subordinati" solo nei collegamenti alla stanza 1.

Impostando il valore "1" sull'oggetto "Ingresso sensori remoti" per il "Virtual Holder" di ogni stanza, ciascun modulo considererà tutti i sensori ad esso connessi; impostando questo CO su "0" ogni "Virtual Holder" considera solo i sensori collegati ai suoi "input remoti" impostati come "non subordinati"

Per lo schema di collegamento di questa funzione vedere la Fig. 2

## 18. Download con applicazione errata

Se viene scaricata l'applicazione ETS sbagliata, il led KNX / EIB inizia a lampeggiare e il dispositivo non è operativo sul bus. È necessario eseguire una resettare il dispositivo togliendo e rimettendo l'alimentazione e scaricare l'applicazione ETS corretta.



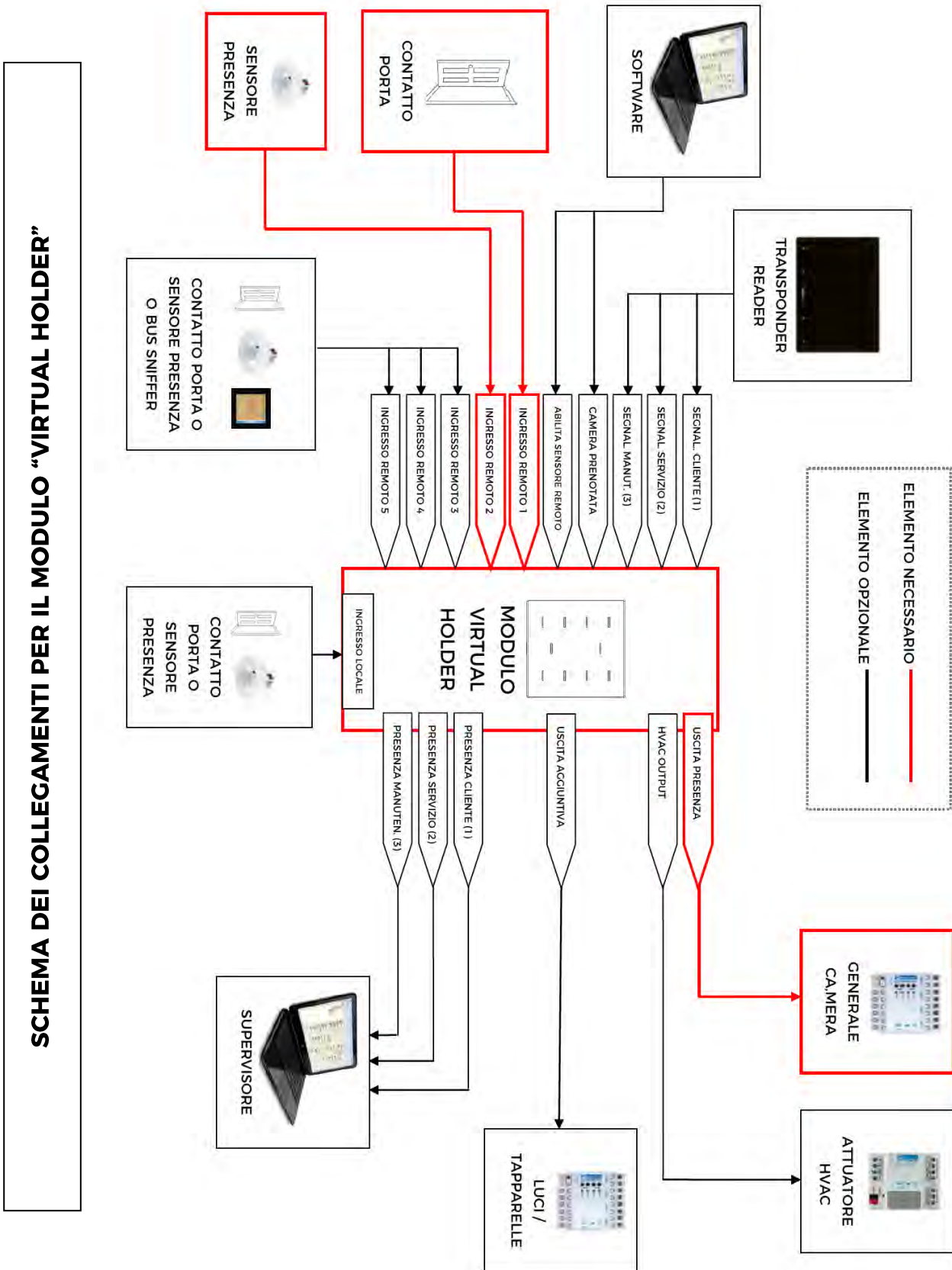

**FIG. 1**

## SCHEMA DEI COLLEGAMENTI PER LA GESTIONE DEI SENSORI REMOTI (ABILITAZIONE GLOBALE)

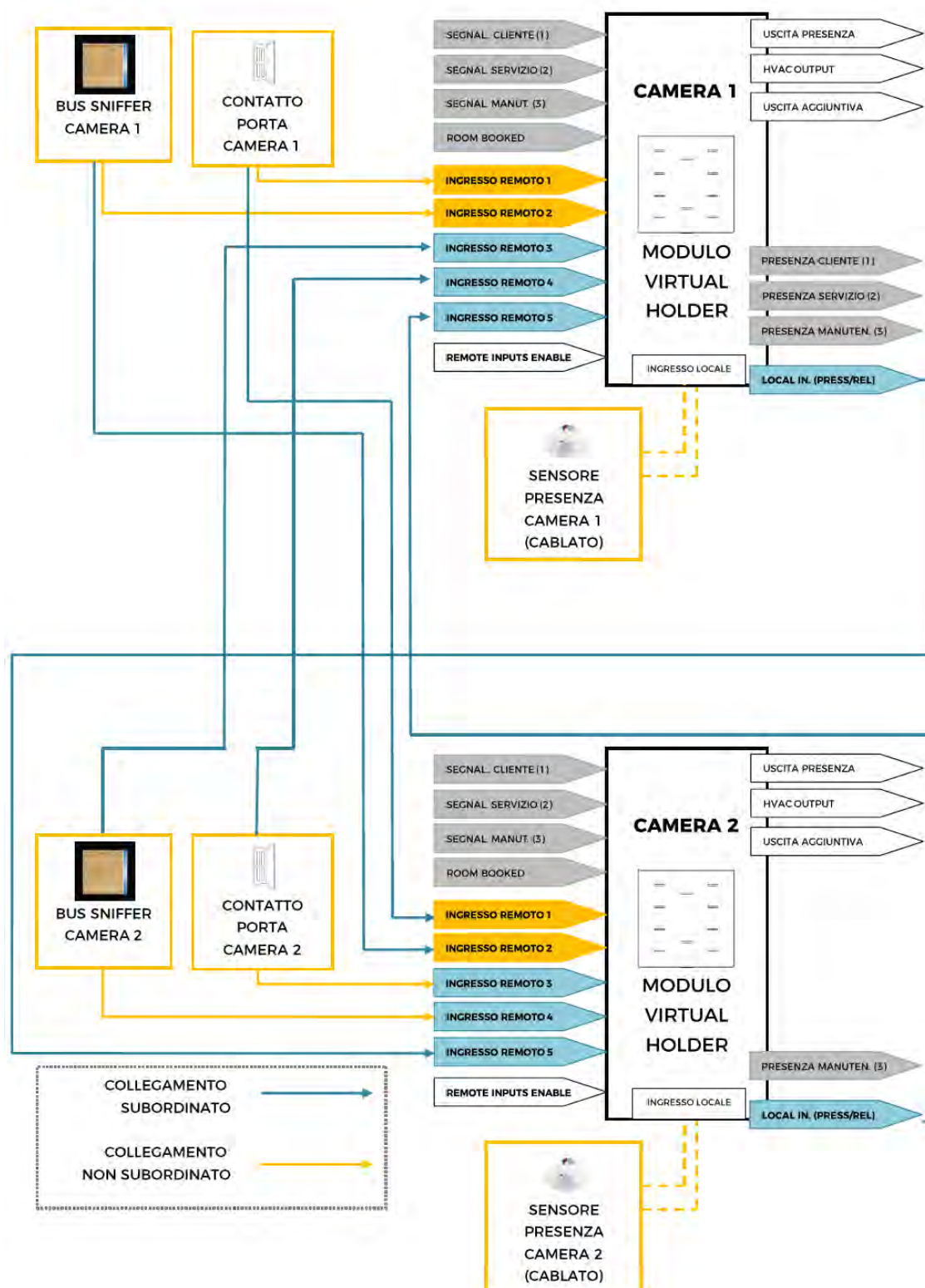
**FIG. 2**